

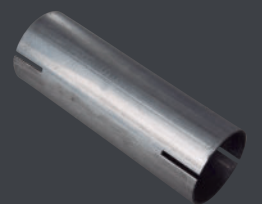

**MONTAJE
REPARACIÓN
MANTENIMIENTO**
DE SISTEMAS DE ESCAPE

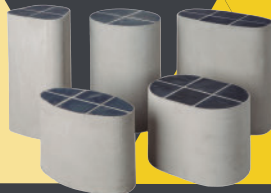



Representante oficial de las marcas:





SOBRE LA MARCA

ieparts es una marca propia de Interescape que representa los productos universales disponibles para el montaje, reparación y mantenimiento de sistemas de escape.

La mejor marca del mercado de accesorios para los profesionales

Garantizamos a nuestros clientes la mayor oferta disponible en piezas universales para el mercado de reposición de sistemas de escape, desde tubos flexibles, catalizadores, filtros de partículas y accesorios de montaje hasta piezas "do it yourself".

Ventajas

- ✓ Entregas en el mismo día/24horas en toda la Península Ibérica;
- ✓ Soluciones económicas de reparación;
- ✓ Producción a medida;
- ✓ Amplia gama;
- ✓ Fácil montaje.

INTERESCAPE

Fundada en 1985, **Interescape** es una empresa especializada en la producción, reparación e importación de sistemas de escape, catalizadores y filtros de partículas para cualquier tipo de vehículo, ya sea ligero, comercial o industrial.

La empresa es líder en el mercado de distribución de marcas de estos componentes de recambio de Portugal y España a través de una amplia red de agentes y distribuidores.

Además de piezas universales para la reparación, ofrecemos otras soluciones, como escapes **iepower** para coches deportivos y de competición; escapes **ieclassic** (para coches clásicos), soluciones de limpieza y/o reparación de filtros de partículas **ieservice**.



PME Líder desde 2013



excelência 17

ÍNDICE



MONTAJE Y REPARACIÓN



CATALIZADORES 06

<i>Cat. Universales Norma Euro II</i>	08
<i>Cat. Universales Norma Euro III</i>	011
<i>Cat. Universales Norma Euro IV</i>	014
<i>Cat. Universales Norma Euro V</i>	017
<i>Cat. Universales Diésel</i>	019
<i>Sustratos Metálicos y Cerámicos</i>	022
<i>Sustratos Cerámicos DOC</i>	027
<i>Sustratos Cerámicos SCR</i>	029

TUBOS FLEXIBLES 30

<i>Malla Interior</i>	032
<i>Interior acanalado</i>	033
<i>Súper-Flexibles</i>	034
<i>Específicos</i>	035
<i>Por metros Zincado</i>	036
<i>Por metros Inox</i>	037

FILTROS DE PARTÍCULAS 38

<i>Redondos SIC</i>	042
<i>Ovalados SIC</i>	043
<i>Otros Formatos SIC</i>	043
<i>Redondos Cordierita</i>	044
<i>Ovalados Cordierita</i>	046

ESCAPES 47

<i>Redondos</i>	048
<i>Ovalados</i>	050

TUBOS, CURVAS Y CODOS 53

<i>45°</i>	054
<i>90°</i>	055
<i>135°</i>	056
<i>180°</i>	057
<i>Curvas U-J</i>	058
<i>Codos</i>	059

TUBOS POR METROS 60

<i>Aluminizado</i>	060
<i>Inox 304</i>	061
<i>Inox 409</i>	062
<i>CRMO</i>	062

TUBOS Y CONOS 63

BRIDAS 66

<i>2 Taladros</i>	067
<i>3 Taladros</i>	068
<i>Colector</i>	069
<i>Turbos</i>	069
<i>Downpipes</i>	070
<i>Wastegate</i>	070

S.LAMBDA Y CASQUILLOS 71

ACCESORIOS DE MONTAJE



ABRAZADERAS

73

Universales M8

073

Universales M10

074

Universales DIN 71555

075

Universales ARS

076

Universales Ford M10

077

Universales Cónicas

077

Universales Accuseal

078

Universales Heavy Duty

079

V-CLAMP

80

Abrazaderas V-band

080

Bridas V-band

080

Juego de abrazaderas V-clamp

081

V-band específicas

081

TUBOS DE UNIÓN

82

TLV

082

TLA

083

TLS

084

JUNTAS

85

Específicas

085

Cónicas

086

GOMAS

87

SOPORTES DE

88

ESCAPES

MUELLES

89

PERNOS

90

TUERCAS

91

MASILLA DE ESCAPE

92

TAPA LLUVIAS

93

MANTENIMIENTO



ADBLUE 95

SPRAY ALTA TEMP. 98

AISLAMIENTO TÉRMICO 100

EOLYS 96

SPRAY LUBRICANTE 99

LIMPIEZA INOX 101

DIVERSOS

EXPOSITORES 102

FABRICACIÓN A MEDIDA 111



CATALIZADORES UNIVERSALES

CATALIZADORES STANDARD

Universales en varios formatos y dimensiones ✓

Normas EURO II a EURO VI ✓

Con interior cerámico o metálico ✓

Construidos en Inox 304 y 409 ✓



CATALIZADORES DE COMPETICIÓN / TUNING

Mayor resistencia al choque y vibración ✓

Menos contrapresión ✓

Mejor flujo de gases ✓

Construidos en inox 304 ✓

Aumento de la potencia y del par motor ✓

Interior metálico ✓

Compatibles con las Normas de Emisiones ✓



CATALIZADORES UNIVERSALES

¿CÓMO CONSULTAR ESTE CATÁLOGO?

1-IDENTIFIQUE EL CATALIZADOR A UTILIZAR

a Verificar el año de la matriculación y elegir la norma de gases según el año (ver año)

Euro 2 - Hasta el año 1998
Euro 3 - Hasta el año 2004
Euro 4 - Hasta el año 2008
Euro 5 - Hasta el año 2013
Euro 6 - Hasta el año 2014

b Comprobar el tipo de combustible

c Comprobar el formato y el tamaño del catalizador

d Elegir entre catalizador cerámico o metálico

e Comprobar el diámetro de los tubos de entrada y de salida del catalizador original

f Comprobar si tiene sonda

g ¡Averiguar la causa del fallo del catalizador original, antes de proceder a la instalación de uno nuevo!



2- CONSULTA EN EL CATÁLOGO

Los catalizadores están ordenados:

a Por norma;

b Por formato:

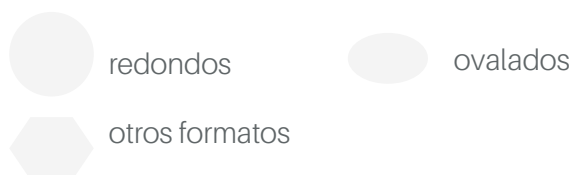

c Por tamaño:

- 1 - Pequeños
- 2 - Medianos
- 3 - Grandes
- 4 - XL



NORMAS DE REGULACIÓN DE LA EMISIÓN DE GASES CONTAMINANTES

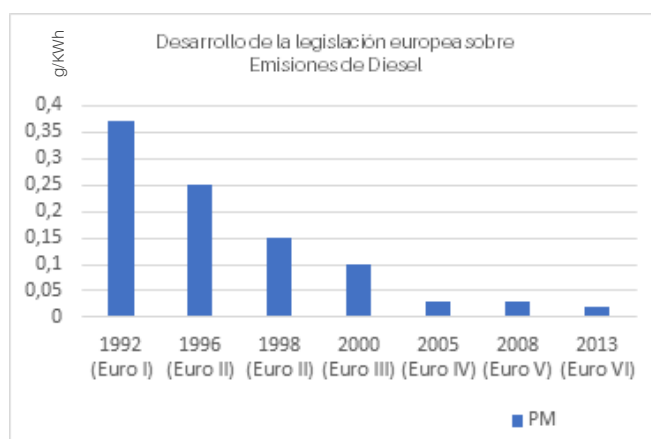
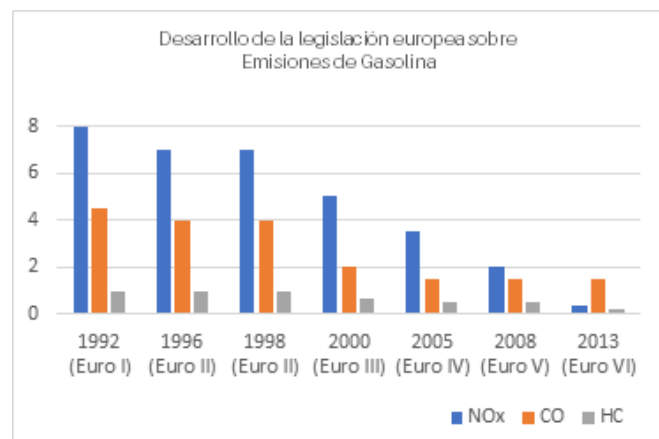

CATALIZADORES UNIVERSALES

EURO II REDONDOS

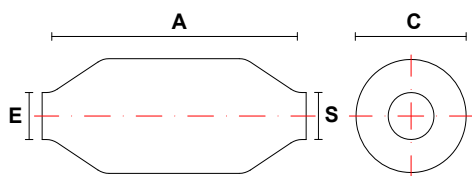

IMG 1 - catalizador pequeño



IMG 2 - catalizador mediano



IMG 3 - catalizador XL

IMG	REF.	A	C*	E	S	TIPO	COMB.
PEQUEÑOS							
1	CT1E2 1001	260	100	52	52	Cerámico	Gasolina
1	CT1E2 0030	199	110	50,8	50,8	Cerámico	Gasolina
MEDIANOS							
2	CT2E2 1012	280	110	52	52	Cerámico	Gasolina
2	CT2E2 0040	265	114	57	57	Cerámico	Gasolina
XL							
3	CT4E2 0080	260	130	57	57	Cerámico	Gasolina
3	CT4E2 1032	310	150	52	52	Cerámico	Gasolina
3	CT4E2 1033	310	150	52	52	Metálico	Gasolina

⚠ Opción de sonda previa consulta | Para otros tamaños y medidas consulte con nosotros | Varios diámetros de entrada y salida disponibles
* Las referencias de estos productos están en orden creciente de la medida señalada

FABRICACIÓN A MEDIDA



¿No encuentra algún producto o medidas en particular? Basta con indicarnos lo que necesita y nosotros lo fabricamos.

Nuestra unidad de producción propia nos permite fabricar piezas a medida según las especificaciones de nuestros clientes.

Para más información, póngase en contacto con su distribuidor autorizado.

CATALIZADORES UNIVERSALES

EURO II OVALADOS

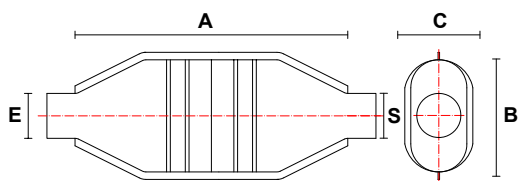

IMG 1 - catalizador pequeño



IMG 2 - catalizador mediano



IMG 3 - catalizador XL

IMG	REF.	A	B*	C	E	S	TIPO	COMB.
PEQUEÑOS								
1	CT1E2 0401	210	150	93	57	57	Cerámico	Gasolina
1	CT1E2 1401	210	150	100	52	52	Cerámico	Gasolina
MEDIANOS								
2	CT2E2 1422	290	150	95	52	52	Cerámico	Gasolina
2	CT2E2 0420	247	152	97,5	50,8	50,8	Cerámico	Gasolina
XL								
3	CT4E2 1452	320	175	105	57	57	Cerámico	Gasolina
3	CT4E2 1453	320	175	105	57	57	Metálico	Gasolina
3	CT4E2 0460	358	182	115	57	57	Cerámico	Gasolina

⚠ Opción de sonda previa consulta | Para otros tamaños y medidas consulte con nosotros | Varios diámetros de entrada y salida disponibles
 *Las referencias de estos productos están en orden creciente de la medida señalada

OTRA ALTERNATIVA

Incluimos en nuestra oferta catalizadores específicos de las mejores marcas europeas del mercado de accesorios: Walker | Imasaf | AS | Eberspächer.

Para más información, póngase en contacto con su distribuidor autorizado.



CATALIZADORES UNIVERSALES

EURO II OTROS FORMATOS



IMG 1 - catalizador otro formato

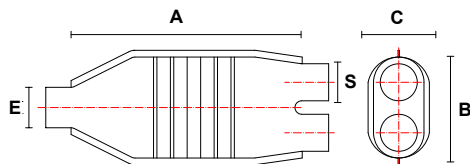

IMG 2 - catalizador otro formato

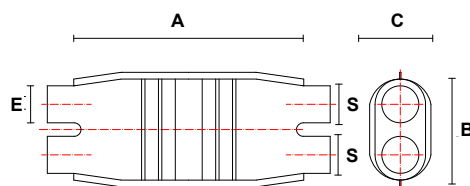

IMG 3 - catalizador otro formato

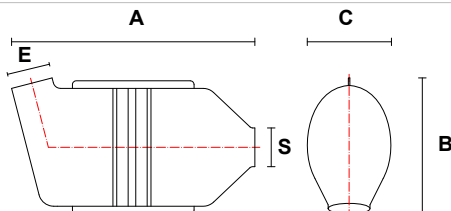

OTROS FORMATOS

IMG	REF.	A	B*	C	E	S	TIPO	COMB.
1	CT5E2 1820	340	175	105	52	52	Cerámico	Gasolina
2	CT5E2 1821	340	175	105	52	52	Cerámico	Gasolina
3	CT5E2 1822	350	175	105	57	57	Cerámico	Gasolina

⚠ Opción de sonda previa consulta | Para otros tamaños y medidas consulte con nosotros | Varios diámetros de entrada y salida disponibles
 * Las referencias de estos productos están en orden creciente de la medida señalada

MINI CATS

IMG	REF.	A	E	S	TIPO	COMB.
4	CT5E2 4000	130	50	50	Cerámico	Gasolina

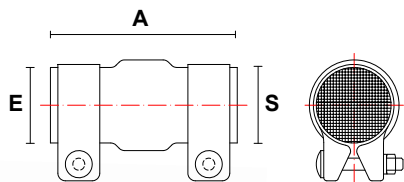

Img. 4- Mini-cats

MINI - CATS



¿Todavía no conoce a los Mini-Cats?

Los mini-cats reducen la emisión de gases contaminantes, ayudando a proteger el medio ambiente. Se instalan como un complemento al catalizador original.

Para más información, póngase en contacto con su distribuidor autorizado.

CATALIZADORES UNIVERSALES

EURO III REDONDOS

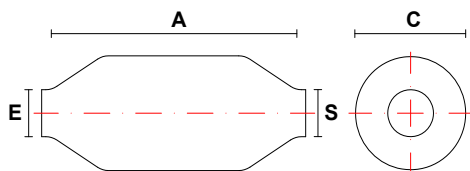

IMG 1 - catalizador pequeño



IMG 2 - catalizador mediano



IMG 3 - catalizador mediano



IMG 4 - catalizador grande



IMG 5 - catalizador XL



IMG 6 - catalizador racing

IMG	REF.	A	C*	E	S	TIPO	COMB.	OBS.
PEQUEÑOS								
1	CT1E3 2000	205	100	50,8	50,8	Cerámico	Gasolina	
1	CT1E3 1002	260	100	52	52	Cerámico	Gasolina	
MEDIANOS								
3	CT2E3 3000	230	100	52	52	Cerámico	Gasolina	
3	CT2E3 2002	250	100	50,8	50,8	Cerámico	Gasolina	
3	CT2E3 1013	280	110	52	52	Cerámico	Gasolina	
2	CT2E3 0041	265	114	57	57	Cerámico	Gasolina	
GRANDES								
4	CT3E3 0060	415	105	57	57	Cerámico	Gasolina	
XL								
5	CT4E3 0081	260	130	57	57	Cerámico	Gasolina	
5	CT4E3 1034	310	150	52	52	Cerámico	Gasolina	
5	CT4E3 1035	310	150	52	52	Metálico	Gasolina	
RACING								
6	CT6E3 0002	295	101,6	63,5	63,5	Metálico	Gasolina	100 CPSI
6	CT6E3 0003	295	101,6	63,5	63,5	Metálico	Gasolina	200 CPSI
6	CT6E3 0001	265	114	57	57	Metálico	Gasolina	200 CPSI
6	CT6E3 0004	295	127	76	76	Metálico	Gasolina	100 CPSI
6	CT6E3 0005	295	127	76	76	Metálico	Gasolina	200 CPSI

⚠ Opción de sonda previa consulta | Para otros tamaños y medidas consulte con nosotros | Varios diámetros de entrada y salida disponibles
 * Las referencias de estos productos están en orden creciente de la medida señalada



CATALIZADORES UNIVERSALES

EURO III OVALADOS

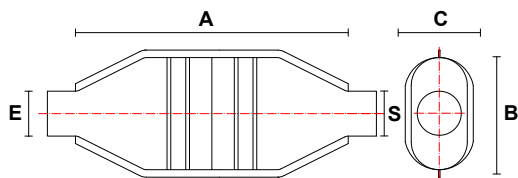

IMG 1 - catalizador pequeño



IMG 2 - catalizador mediano



IMG 3 - catalizador grande



IMG 4 - catalizador XL

IMG	REF.	A	B*	C	E	S	TIPO	COMB.
PEQUEÑOS								
1	CT1E3 0402	210	150	93	57	57	Cerámico	Gasolina
1	CT1E3 1402	210	150	100	52	52	Cerámico	Gasolina
MEDIANOS								
2	CT2E3 2400	250	150	87	50,8	50,8	Cerámico	Gasolina
2	CT2E3 1423	290	150	95	52	52	Cerámico	Gasolina
2	CT2E3 0421	247	152	97,5	50,8	50,8	Cerámico	Gasolina
2	CT2E3 3400	230	160	95	52	52	Cerámico	Gasolina
GRANDES								
3	CT3E3 0440	289	153	104	57	57	Cerámico	Gasolina
XL								
4	CT4E3 1454	320	175	105	57	57	Cerámico	Gasolina
4	CT4E3 1455	320	175	105	57	57	Metálico	Gasolina
4	CT4E3 0461	358	182	115	57	57	Cerámico	Gasolina

⚠ Opción de sonda previa consulta | Para otros tamaños y medidas consulte con nosotros | Varios diámetros de entrada y salida disponibles
 * Las referencias de estos productos están en orden creciente de la medida señalada



Vea cómo debe identificar correctamente el catalizador que necesita en la pág. 7.

CATALIZADORES UNIVERSALES

EURO III OTROS FORMATOS



IMG 1 - catalizador otro formato

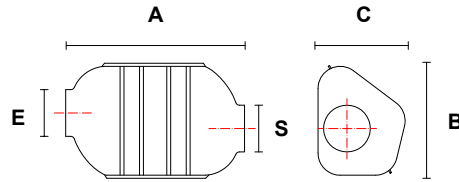

IMG 2 - catalizador otro formato

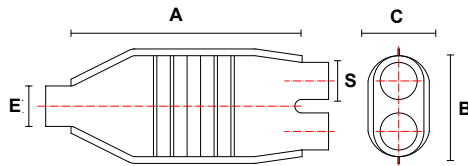

IMG 3 - catalizador otro formato

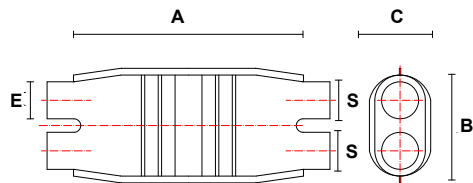

IMG 4 - catalizador otro formato

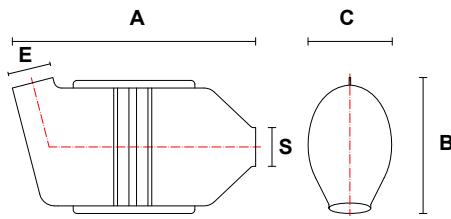

IMG 5 - catalizador otro formato

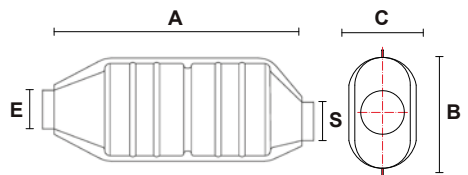

IMG	REF.	A	B*	C	E	S	TIPO	COMB.
OTROS FORMATOS								
5	CT5E3 0804	340	140	75	45	45	Cerámico	Gasolina
1	CT5E3 0801	200	170	110	57	57	Cerámico	Gasolina
1	CT5E3 0802	228	170	110	57	57	Cerámico	Gasolina
1	CT5E3 0803	339	170	110	57	57	Cerámico	Gasolina
2	CT5E3 1823	340	175	105	52	52	Cerámico	Gasolina
3	CT5E3 1824	340	175	105	52	52	Cerámico	Gasolina
4	CT5E3 1825	350	175	105	57	57	Cerámico	Gasolina

⚠ Opción de sonda previa consulta | Para otros tamaños y medidas consulte con nosotros | Varios diámetros de entrada y salida disponibles
 * Las referencias de estos productos están en orden creciente de la medida señalada

CATALIZADORES UNIVERSALES

EURO IV REDONDOS

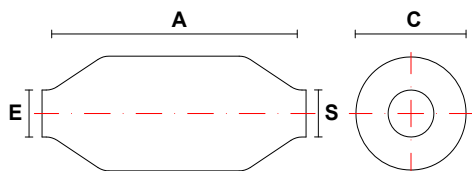

IMG 1 - catalizador pequeño



IMG 2 - catalizador mediano



IMG 3 - catalizador mediano



IMG 4 - catalizador mediano



IMG 5 - catalizador grande



IMG 6 - catalizador XL



IMG 7 - catalizador racing

IMG	REF.	A	C*	E	S	TIPO	COMB.	OBS.
PEQUEÑOS								
1	CT1E4 2001	205	100	50,8	50,8	Cerámico	Gasolina	
1	CT1E4 1003	260	100	52	52	Cerámico	Gasolina	
MEDIANOS								
4	CT2E4 2003	250	100	50,8	50,8	Cerámico	Gasolina	
3	CT2E4 1014	280	110	52	52	Cerámico	Gasolina	
2	CT2E4 0042	265	114	57	57	Cerámico	Gasolina	
GRANDES								
5	CT3E4 0061	415	105	57	57	Cerámico	Gasolina	
XL								
6	CT4E4 1036	230	127	52	52	Cerámico	Gasolina	
RACING								
7	CT6E4 0007	295	101,6	63,5	63,5	Metálico	Gasolina	100 CPSI
7	CT6E4 0008	295	101,6	63,5	63,5	Metálico	Gasolina	200 CPSI
7	CT6E4 0006	265	114	57	57	Metálico	Gasolina	200 CPSI
7	CT6E4 0009	295	127	76	76	Metálico	Gasolina	100 CPSI
7	CT6E4 00010	295	127	76	76	Metálico	Gasolina	200 CPSI

⚠ Opción de sonda previa consulta | Para otros tamaños y medidas consulte con nosotros | Varios diámetros de entrada y salida disponibles
 *Las referencias de estos productos están en orden creciente de la medida señalada

CATALIZADORES UNIVERSALES

EURO IV OVALADOS

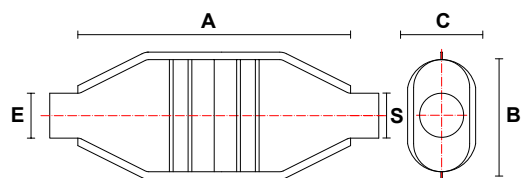

IMG 1 - catalizador pequeño



IMG 2 - catalizador mediano



IMG 3 - catalizador grande



IMG 4 - catalizador XL

IMG	REF.	A	B*	C	E	S	TIPO	COMB.
PEQUEÑOS								
1	CT1E4 0403	210	150	93	57	57	Cerámico	Gasolina
1	CT1E4 1403	210	150	100	52	52	Cerámico	Gasolina
MEDIANOS								
2	CT2E4 2401	250	150	87	50,8	50,8	Cerámico	Gasolina
2	CT2E4 1424	290	150	95	52	52	Cerámico	Gasolina
2	CT2E4 0422	247	152	97,5	50,8	50,8	Cerámico	Gasolina
GRANDES								
3	CT3E4 0441	289	153	104	57	57	Cerámico	Gasolina
XL								
4	CT4E4 1456	320	175	105	57	57	Cerámico	Gasolina
4	CT4E4 0462	358	182	115	57	57	Cerámico	Gasolina

⚠ Opción de sonda previa consulta | Para otros tamaños y medidas consulte con nosotros | Varios diámetros de entrada y salida disponibles
 * Las referencias de estos productos están en orden creciente de la medida señalada



- Cobertura de casi el 100% del parque de automóviles
 - Reparación de catalizadores



CATALIZADORES UNIVERSALES

EURO IV OTROS FORMATOS

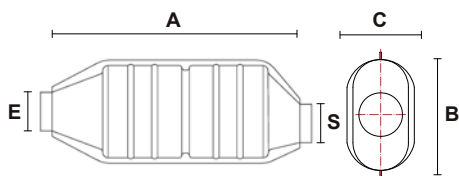

Catalizador otro formato

REF.	A	B*	C	E	S	TIPO	COMB.
OTROS FORMATOS							
CT5E4 0805	340	140	75	45	45	Cerámico	Gasolina

⚠ Opción de sonda previa consulta | Para otros tamaños y medidas consulte con nosotros | Varios diámetros de entrada y salida disponibles
 * Las referencias de estos productos están en orden creciente de la medida señalada

FACTORES QUE HACEN QUE LOS

CATALIZADORES FALLEN



CATALIZADOR DERRETIDO
Sobrecalentamiento



CATALIZADOR QUEMADO
Temperatura de escape demasiado elevada



CATALIZADOR OBSTRUIDO
Combustión incompleta por contaminación de aditivos



CAT. DAÑADO POR IMPACTO
Impacto en el vehículo que dañó al catalizador



DAÑO POR EXCESO DE ACEITE
Por entrada de aceite en el sistema de escape

CATALIZADORES UNIVERSALES

EURO V REDONDOS

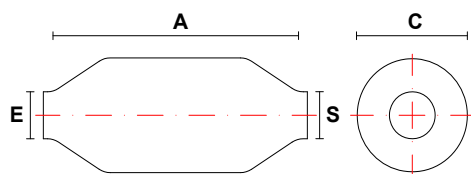

IMG 1 - catalizador pequeño



IMG 2 - catalizador mediano



IMG 3 - catalizador mediano



IMG 4 - catalizador grande



IMG 5 - catalizador XL



IMG 6 - catalizador racing

IMG	REF.	A	C*	E	S	TIPO	COMB.	OBS.
PEQUEÑOS								
1	CT1E5 0031	260	100	52	52	Cerámico	Gasolina	
MEDIANOS								
3	CT2E5 1015	280	110	52	52	Cerámico	Gasolina	
2	CT2E5 0043	265	114	57	57	Cerámico	Gasolina	
GRANDES								
4	CT3E5 0062	415	105	57	57	Cerámico	Gasolina	
XL								
5	CT4E5 1037	230	127	52	52	Cerámico	Gasolina	
5	CT4E5 0082	260	130	57	57	Cerámico	Gasolina	
RACING								
6	CT6E5 0012	295	101,6	63,5	63,5	Metálico	Gasolina	100 CPSI
6	CT6E5 0013	295	101,6	63,5	63,5	Metálico	Gasolina	200 CPSI
6	CT6E5 0011	265	114	57	57	Metálico	Gasolina	200 CPSI
6	CT6E5 0014	295	127	76	76	Metálico	Gasolina	100 CPSI
6	CT6E5 0015	295	127	76	76	Metálico	Gasolina	200 CPSI

⚠ Opción de sonda previa consulta | Para otros tamaños y medidas consulte con nosotros | Varios diámetros de entrada y salida disponibles
 * Las referencias de estos productos están en orden creciente de la medida señalada



Vea cómo debe identificar correctamente el catalizador que necesita en la pág. 7.



CATALIZADORES UNIVERSALES

EURO V OVALADOS

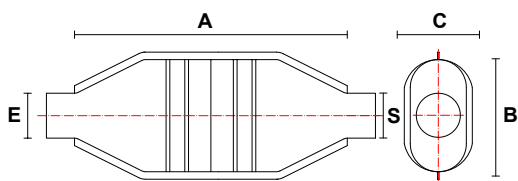

IMG 1 - catalizador pequeño



IMG 2 - catalizador mediano



IMG 3 - catalizador grande



IMG 4 - catalizador XL

IMG	REF.	A	B*	C	E	S	TIPO	COMB.
PEQUEÑOS								
1	CT1E5 0404	210	150	93	57	57	Cerámico	Gasolina
MEDIANOS								
2	CT2E5 1425	290	150	95	52	52	Cerámico	Gasolina
2	CT2E5 0423	247	152	97,5	50,8	50,8	Cerámico	Gasolina
GRANDES								
3	CT3E5 0442	289	153	104	57	57	Cerámico	Gasolina
XL								
4	CT4E5 1457	320	175	105	57	57	Cerámico	Gasolina
4	CT4E5 0463	358	182	115	57	57	Cerámico	Gasolina

⚠ Opción de sonda previa consulta | Para otros tamaños y medidas consulte con nosotros | Varios diámetros de entrada y salida disponibles
 * Las referencias de estos productos están en orden creciente de la medida señalada

CATALIZADORES UNIVERSALES

DIÉSEL REDONDOS

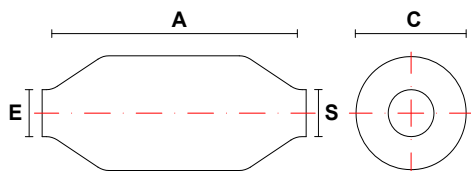

IMG 1 - catalizador pequeño



IMG 2 - catalizador mediano



IMG 3 - catalizador XL

IMG	REF.	A	C*	E	S	TIPO	COMB.
PEQUEÑOS							
1	CT1D 1000	260	100	52	52	Cerámico	Diésel
MEDIANOS							
2	CT2D 1010	260	110	52	52	Metálico	Diésel
2	CT2D 1011	280	110	52	52	Cerámico	Diésel
XL							
3	CT4D 1030	310	150	52	52	Cerámico	Diésel
3	CT4D 1031	310	150	52	52	Metálico	Diésel

⚠ Opción de sonda previa consulta | Para otros tamaños y medidas consulte con nosotros | Varios diámetros de entrada y salida disponibles
 * Las referencias de estos productos están en orden creciente de la medida señalada

CATALIZADORES

SERVICIO DE REPARACIÓN



¿No encuentra la medida del catalizador universal necesaria para la sustitución del catalizador original?

También existe la posibilidad de reparación de los catalizadores con la sustitución del monolito interior. Sólo tienes que enviarnos la pieza usada y nosotros nos encargamos de lo demás.

* Entregas en 24 horas



CATALIZADORES UNIVERSALES

DIÉSEL OVALADOS

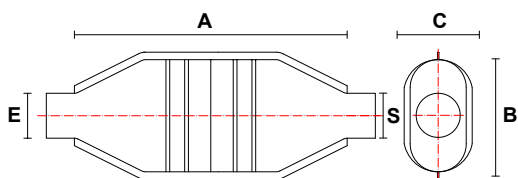

IMG 1 - catalizador pequeño



IMG 2 - catalizador mediano



IMG 3 - catalizador XL

IMG	REF.	A	B*	C	E	S	TIPO	COMB.
PEQUEÑOS								
1	CT1D 1400	210	150	93	57	57	Cerámico	Diésel
MEDIANOS								
2	CT2D 1421	290	150	95	52	52	Metálico	Diésel
2	CT2D 1420	247	152	97,5	50,8	50,8	Cerámico	Diésel
XL								
3	CT4D 1450	320	175	105	57	57	Cerámico	Diésel
3	CT4D 1451	320	175	105	57	57	Metálico	Diésel

⚠ Opción de sonda previa consulta | Para otros tamaños y medidas consulte con nosotros | Varios diámetros de entrada y salida disponibles
 * Las referencias de estos productos están en orden creciente de la medida señalada



- Cobertura de casi el 100% del parque de automóviles
 - Reparación de catalizadores

¡Consulte la gama actualizada de productos en nuestro catálogo online!

CATALIZADORES UNIVERSALES

DIÉSEL OTROS FORMATOS



IMG 1 - catalizador Audi

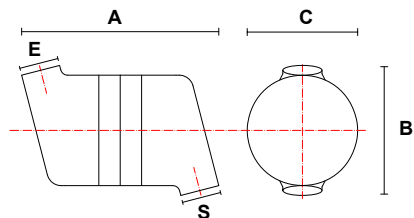

IMG 2 - catalizador otro formato

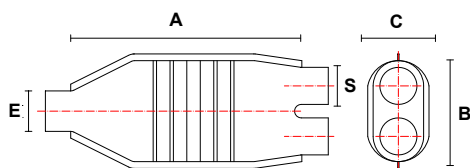

IMG 3 - catalizador otro formato

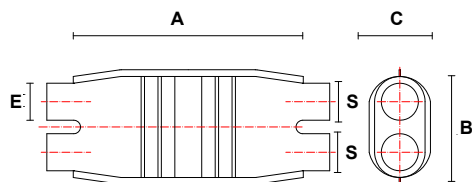

IMG 4 - catalizador otro formato

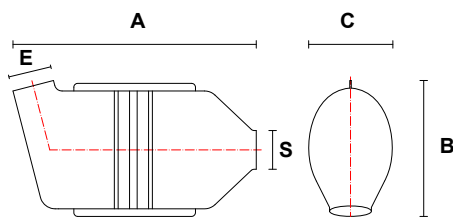

IMG 5 - catalizador otro formato

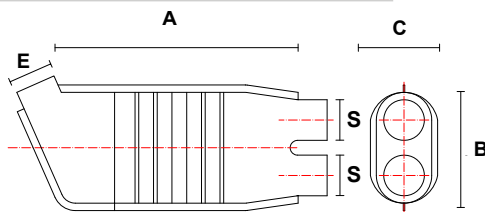

IMG	REF.	A	B*	C	E	S	TIPO	COMB.
OTROS FORMATOS								
1	CT5D 1800	230	130	130	55	55	Metálico	Diésel
2	CT5D 1801	340	175	105	52	52	Metálico	Diésel
3	CT5D 1802	350	175	105	57	57	Metálico	Diésel
4	CT5D 1803	350	175	105	52	52	Metálico	Diésel
5	CT5D 1804	340	175	105	52	52	Metálico	Diésel

⚠ Opción de sonda previa consulta | Para otros tamaños y medidas consulte con nosotros | Varios diámetros de entrada y salida disponibles

* Las referencias de estos productos están en orden creciente de la medida señalada



SUSTRATOS

SUSTRATOS METÁLICOS REDONDOS GASOLINA/DIÉSEL

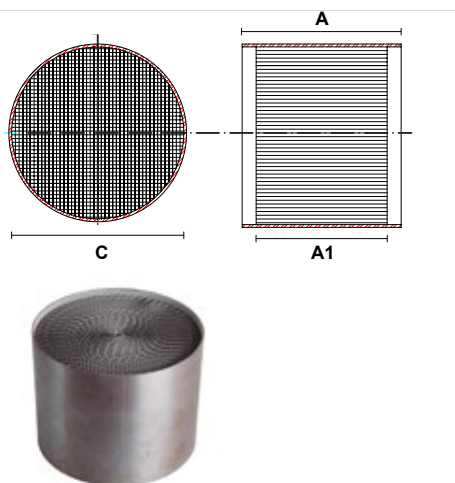

Sustrato Metálico Redondo



¡También existen otras medidas en Cerámica! Consulte la pág. 24.

REF.	A1	A	C*	COMB.
EURO 3 (1999-2004)				
CTMMR-073040 E3	40	50	73	Gasolina
CTMMR-090086 E3	86	96	89,5	Gasolina
CTMMR-097035 E3	35	45	97,5	Gasolina
CTMMR-110060 E3	50	60	110	Gasolina
EURO 4 (2005-2008)				
CTMMR-073040 E4	40	50	73	Gasolina
CTMMR-090086 E4	86	96	89,5	Gasolina
CTMMR-097035 E4	35	45	97,5	Gasolina
CTMMR-100090 E4	90	130	100	Gasolina
CTMMR-110060 E4	50	60	110	Gasolina
CTMMR-110090 E4	90	130	110	Gasolina
CTMMR-110130 E4	130	140	110	Gasolina
CTMMR-115130 E4	110	130	115	Gasolina
CTMMR-120110 E4	100	112	120	Gasolina
CTMMR-120140 E4	130	140	120	Gasolina
CTMMR-130130 E4	120	130	130	Gasolina
CTMMR-130150 E4	140	150	130	Gasolina
EURO 5 (2009-2013)				
CTMMR-073040 E5	40	50	73	Gasolina
CTMMR-090086 E5	86	96	89,5	Gasolina
CTMMR-095075 E5	55	75	95	Gasolina
CTMMR-097035 E5	35	45	97,5	Gasolina
CTMMR-100090 E5	90	130	100	Gasolina
CTMMR-110060 E5	50	60	110	Gasolina
CTMMR-110090 E5	90	130	110	Gasolina
CTMMR-110130 E5	130	140	110	Gasolina
CTMMR-112080 E5	60	80	112	Gasolina
CTMMR-120110 E5	100	112	120	Gasolina
CTMMR-120140 E5	130	140	120	Gasolina
CTMMR-130130 E5	120	130	130	Gasolina
CTMMR-130150 E5	140	150	130	Gasolina
DIESEL				
CTMMRD-115150	130	150	115	Diésel

⚠ Para otros tamaños y medidas consúltenos
* Las referencias de estos productos están en orden creciente de la medida señalada

SUSTRATOS METÁLICOS

- Facilidad de montaje ✓
- Amplia gama ✓
- Resistencia al choque ✓
- Mayor durabilidad ✓
- Punto de fusión superior a 1600°C ✓

SUSTRATOS

SUSTRATOS METÁLICOS OVALADOS GASOLINA

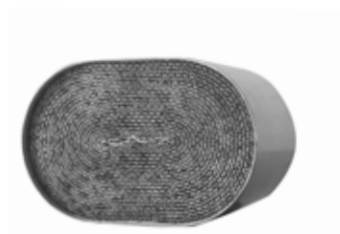
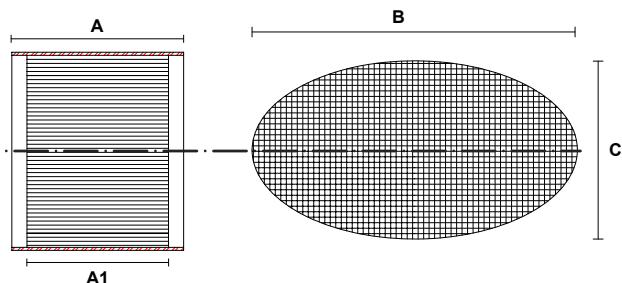

Sustrato Metálico Oval

REF.	A1	A	B*	C	COMB.
EURO 2 (1993-1998)					
CTMMO-0002 E2	45	55	147	95	Gasolina
CTMMO-0001 E2	45	55	154	104	Gasolina
EURO 3 (1999-2004)					
CTMMO-0002 E3	45	55	147	95	Gasolina
CTMMO-0001 E3	45	55	154	104	Gasolina
EURO 4 (2005-2008)					
CTMMO-0002 E4	45	55	147	95	Gasolina
CTMMO-0001 E4	45	55	154	104	Gasolina
EURO 5 (2009-2013)					
CTMMO-0002 E5	45	55	147	95	Gasolina
CTMMO-0001 E5	45	55	154	104	Gasolina

⚠ Para otros tamaños y medidas consúltenos
* Las referencias de estos productos están en orden creciente de la medida señalada

SUSTRATOS METÁLICOS

- Facilidad de montaje ✓
- Amplia gama ✓
- Resistencia al choque ✓
- Mayor durabilidad ✓
- Punto de fusión superior a 1600°C ✓



Vea cómo debe identificar correctamente el catalizador que necesita en la pág. 7.

SUSTRATOS

SUSTRATOS CERÁMICOS REDONDOS GASOLINA

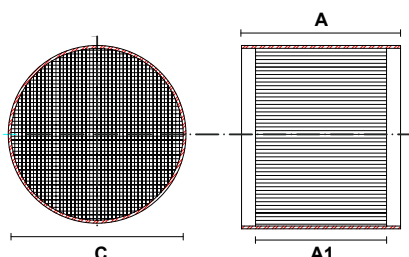

Sustrato Cerámico Redondo

REF.	A1	A	C*	COMB.
EURO 2 (1993-1998)				
CTMCR-110090 E2	90	130	110	Gasolina
CTMCR-113152 E2	152	162	113	Gasolina
CTMCR-121130 E2	130	140	121	Gasolina
CTMCR-127090 E2	90	130	127	Gasolina
CTMCR-130152 E2	152	162	130	Gasolina
CTMCR-141100 E2	100	110	141	Gasolina
EURO 3 (1999-2004)				
CTMCR-091095 E3	95	105	91	Gasolina
CTMCR-100090 E3	90	130	100	Gasolina
CTMCR-105100 E3	100	110	105	Gasolina
CTMCR-110090 E3	90	130	110	Gasolina
CTMCR-113152 E3	152	162	113	Gasolina
CTMCR-121130 E3	130	140	121	Gasolina
CTMCR-127090 E3	90	130	127	Gasolina
CTMCR-130152 E3	152	162	130	Gasolina
CTMCR-141100 E3	100	110	141	Gasolina

REF.	A1	A	C*	COMB.
EURO 4 (2005-2008)				
CTMCR-091095 E4	95	105	91	Gasolina
CTMCR-100090 E4	90	130	100	Gasolina
CTMCR-105100 E4	100	110	105	Gasolina
CTMCR-110090 E4	90	130	110	Gasolina
CTMCR-111100 E4	100	110	111	Gasolina
CTMCR-113152 E4	152	162	113	Gasolina
CTMCR-121130 E4	130	140	121	Gasolina
CTMCR-127090 E4	90	130	127	Gasolina
CTMCR-130152 E4	152	162	130	Gasolina
CTMCR-141100 E4	100	110	141	Gasolina
EURO 5 (2009-2013)				
CTMCR-091095 E5	95	105	91	Gasolina
CTMCR-100090 E5	90	130	100	Gasolina
CTMCR-105100 E5	100	110	105	Gasolina
CTMCR-110090 E5	90	130	110	Gasolina
CTMCR-111100 E5	100	110	111	Gasolina
CTMCR-113152 E5	152	162	113	Gasolina
CTMCR-121130 E5	130	140	121	Gasolina
CTMCR-127090 E5	90	130	127	Gasolina
CTMCR-130152 E5	152	162	130	Gasolina
CTMCR-141100 E5	100	110	141	Gasolina

⚠ Para otros tamaños y medidas consúltenos
* Las referencias de estos productos están en orden creciente de la medida señalada

SUSTRATOS CERÁMICOS

Más económicos ✓

Menor coeficiente de expansión ✓

Mayor eficiencia del catalizador ✓

Amplia gama de productos ✓



¡También hay otras medidas en Metálico!
Consulte la pág. 22.

SUSTRATOS

SUSTRATOS CERÁMICOS OVALADOS GASOLINA

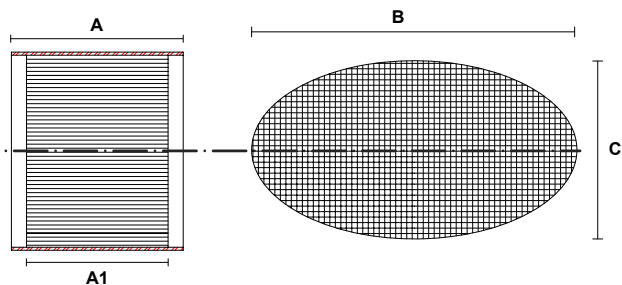

Sustrato Cerámico Ovalado

REF.	A1	A	B*	C	COMB.
EURO 3 (1999-2004)					
CTMCO-0001 E3	50	60	130	90	Gasolina
CTMCO-0002 E3	76	86	130	90	Gasolina
CTMCO-0019 E3	100	110	130	90	Gasolina
CTMCO-0004 E3	127	137	130	90	Gasolina
CTMCO-0005 E3	152,4	162,4	130	90	Gasolina
CTMCO-0009 E3	100	110	154	78	Gasolina
CTMCO-0010 E3	125	135	154	78	Gasolina
CTMCO-0011 E3	152,4	162,4	154	78	Gasolina
CTMCO-0006 E3	80	90	154	78,1	Gasolina
CTMCO-0007 E3	112,3	122,3	154	78,1	Gasolina
CTMCO-0012 E3	50	60	154,8	91,3	Gasolina
CTMCO-0013 E3	76,2	86,2	154,8	91,3	Gasolina
CTMCO-0014 E3	101,6	111,6	154,8	91,3	Gasolina
CTMCO-0015 E3	152,4	162,4	154,8	91,3	Gasolina
CTMCO-0016 E3	50	60	157	105	Gasolina
CTMCO-0017 E3	100	110	157	105	Gasolina
CTMCO-0018 E3	152,4	162,4	157	105	Gasolina
CTMCO-0020 E3	100	110	158	94	Gasolina
CTMCO-0021 E3	152,4	162,4	158	94	Gasolina
CTMCO-0022 E3	101,6	111,6	179,7	90,8	Gasolina
CTMCO-0023 E3	152,4	162,4	179,7	90,8	Gasolina

REF.	A1	A	B*	C	COMB.
EURO 4 (2005-2008)					
CTMCO-0001 E4	50	60	130	90	Gasolina
CTMCO-0002 E4	76	86	130	90	Gasolina
CTMCO-0019 E4	100	110	130	90	Gasolina
CTMCO-0004 E4	127	137	130	90	Gasolina
CTMCO-0005 E4	152,4	162,4	130	90	Gasolina
CTMCO-0009 E4	100	110	154	78	Gasolina
CTMCO-0010 E4	125	135	154	78	Gasolina
CTMCO-0011 E4	152,4	162,4	154	78	Gasolina
CTMCO-0006 E4	80	90	154	78,1	Gasolina
CTMCO-0007 E4	112,3	122,3	154	78,1	Gasolina
CTMCO-0012 E4	50	60	154,8	91,3	Gasolina
CTMCO-0013 E4	76,2	86,2	154,8	91,3	Gasolina
CTMCO-0014 E4	101,6	111,6	154,8	91,3	Gasolina
CTMCO-0015 E4	152,4	162,4	154,8	91,3	Gasolina
CTMCO-0016 E4	50	60	157	105	Gasolina
CTMCO-0017 E4	100	110	157	105	Gasolina
CTMCO-0018 E4	152,4	162,4	157	105	Gasolina
CTMCO-0020 E4	100	110	158	94	Gasolina
CTMCO-0021 E4	152,4	162,4	158	94	Gasolina
CTMCO-0022 E4	101,6	111,6	179,7	90,8	Gasolina
CTMCO-0023 E4	152,4	162,4	179,7	90,8	Gasolina



Para otros tamaños y medidas consúltenos
* Las referencias de estos productos están en orden
creciente de la medida señalada



SUSTRATOS

SUSTRATOS CERÁMICOS OVALADOS GASOLINA

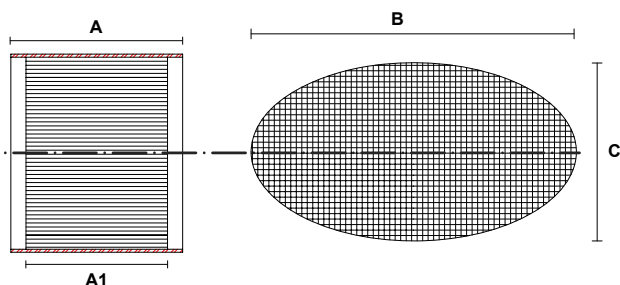

Sustrato Cerámico Ovalado

REF.	A1	A	B*	C	COMB.
EURO 5 (2009-2013)					
CTMCO-0001 E5	50	60	130	90	Gasolina
CTMCO-0002 E5	76	86	130	90	Gasolina
CTMCO-0019 E5	100	110	130	90	Gasolina
CTMCO-0004 E5	127	137	130	90	Gasolina
CTMCO-0005 E5	152,4	162,4	130	90	Gasolina
CTMCO-0009 E5	100	110	154	78	Gasolina
CTMCO-0010 E5	125	135	154	78	Gasolina
CTMCO-0011 E5	152,4	162,4	154	78	Gasolina
CTMCO-0006 E5	80	90	154,3	78,1	Gasolina
CTMCO-0007 E5	112,3	122,3	154,3	78,1	Gasolina
CTMCO-0012 E5	50	60	154,8	91,3	Gasolina
CTMCO-0013 E5	76,2	86,2	154,8	91,3	Gasolina
CTMCO-0014 E5	101,6	111,6	154,8	91,3	Gasolina
CTMCO-0015 E5	152,4	162,4	154,8	91,3	Gasolina
CTMCO-0016 E5	50	60	157	105	Gasolina
CTMCO-0017 E5	100	110	157	105	Gasolina
CTMCO-0018 E5	152,4	162,4	157	105	Gasolina
CTMCO-0020 E5	100	110	158	94	Gasolina
CTMCO-0021 E5	152,4	162,4	158	94	Gasolina
CTMCO-0022 E5	101,6	111,6	179,7	90,8	Gasolina
CTMCO-0023 E5	152,4	162,4	179,7	90,8	Gasolina

SUSTRATOS CERÁMICOS

Más económicos ✓

Menor coeficiente de expansión ✓

Mayor eficiencia del catalizador ✓

Amplia gama de productos ✓

⚠ Para otros tamaños y medidas consúltenos
* Las referencias de estos productos están en orden creciente de la medida señalada

DIESEL OXIDATION CATALYSTS REDONDOS DIÉSEL

DIESEL OXIDATION CATALYSTS

Reducción de hasta un 90% de hidrocarburos (HC) y monóxido de carbono (CO) ✓

Resistencia a altas temperaturas ✓

Ayudan a la regeneración de los DPF /FAPs, aumentando la temperatura de los gases ✓

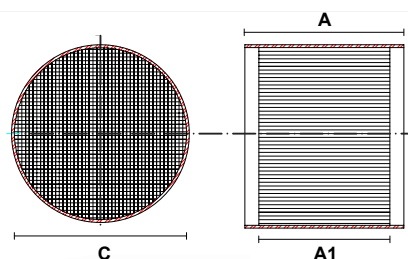

Doc redondo

DOCS REDONDOS

REF.	A1	A	C*	TIPO	COMB.
CTDOR-093152	152	162	103	Cerámico	Diésel
CTDOR-100127	127	137	110	Cerámico	Diésel
CTDOR-100152	152	162	110	Cerámico	Diésel
CTDOR-101100	100	110	112	Cerámico	Diésel
CTDOR-110130	130	140	121	Cerámico	Diésel
CTDOR-118070	70	80	128	Cerámico	Diésel
CTDOR-118127	127	137	128	Cerámico	Diésel
CTDOR-127118	118	128	137	Cerámico	Diésel
CTDOR-127127	127	137	137	Cerámico	Diésel
CTDOR-132050	50	60	143	Cerámico	Diésel
CTDOR-143152	152	162	154	Cerámico	Diésel
CTDOR-144060	60	70	155	Cerámico	Diésel
CTDOR-144095	95	105	155	Cerámico	Diésel
CTDOR-144150	150	160	155	Cerámico	Diésel
CTDOR-150060	60	70	160	Cerámico	Diésel
CTDOR-150095	95	105	160	Cerámico	Diésel
CTDOR-150100	100	110	160	Cerámico	Diésel
CTDOR-150152	152	162	160	Cerámico	Diésel
CTDOR-150200	200	210	160	Cerámico	Diésel
CTDOR-172100	100	110	182	Cerámico	Diésel
CTDOR-190090	90	100	200	Cerámico	Diésel

DOCS REDONDOS

REF.	A1	A	C*	TIPO	COMB.
CTDOR-190100	100	110	200	Cerámico	Diésel
CTDOR-190127	127	137	200	Cerámico	Diésel
CTDOR-190200	200	210	200	Cerámico	Diésel
CTDOR-228076	76	86	238	Cerámico	Diésel
CTDOR-228100	100	110	238	Cerámico	Diésel
CTDOR-228305	305	315	238	Cerámico	Diésel
CTDOR-240076	76	86	250	Cerámico	Diésel
CTDOR-240100	100	110	250	Cerámico	Diésel
CTDOR-240152	152	162	250	Cerámico	Diésel
CTDOR-240240	240	250	250	Cerámico	Diésel
CTDOR-240305	305	315	250	Cerámico	Diésel
CTDOR-260305	305	315	270	Cerámico	Diésel
CTDOR-267076	76	86	277	Cerámico	Diésel
CTDOR-267100	100	110	277	Cerámico	Diésel
CTDOR-267152	152	162	277	Cerámico	Diésel
CTDOR-267305	305	315	277	Cerámico	Diésel
CTDOR-286100	100	110	296	Cerámico	Diésel
CTDOR-286305	305	315	296	Cerámico	Diésel
CTDOR-286355	355	365	296	Cerámico	Diésel
CTDOR-305330	330	340	315	Cerámico	Diésel

⚠ Para otros tamaños y medidas consútenos. * Las referencias de estos productos están en orden creciente de la medida señalada

DOCS

DIESEL OXIDATION CATALYSTS OVALADOS DIÉSEL

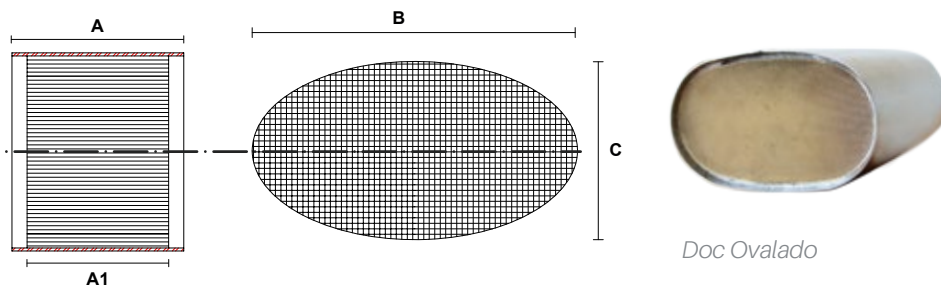

DOCS OVALADOS

REF.	A1	A	B*	C	TIPO	COMB.
CTDOOM-0001	70	75	98	85	Metálico	Diésel
CTDOO-0002	100	110	143	99	Cerámico	Diésel
CTDOO-0001	55	65	165	138	Cerámico	Diésel

⚠ Para otros tamaños y medidas consúltenos

* Las referencias de estos productos están en orden creciente de la medida señalada

¡Consulte la gama actualizada de productos en nuestro catálogo online!



Vea cómo debe identificar correctamente el catalizador que necesita en la pág. 7.

SCR

SELECTIVE CATALYSTS REDUCTION DIÉSEL

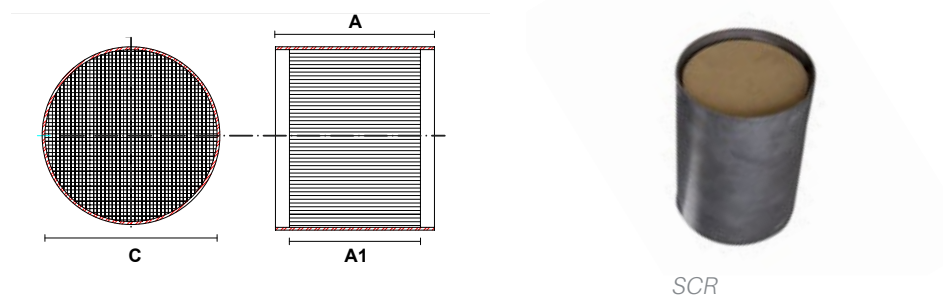

SCR					
REF.	A1	A	C*	TIPO	COMB.
CTSCR-114076 E5	76	86	125	Cerámico	Diésel
CTSCR-114115 E5	115	125	125	Cerámico	Diésel
CTSCR-144127 E5	127	137	155	Cerámico	Diésel
CTSCR-230095 E5	95	105	241	Cerámico	Diésel
CTSCR-253150 E5	150	160	264	Cerámico	Diésel

⚠ Para otros tamaños y medidas consúltenos

* Las referencias de estos productos están en orden creciente de la medida señalada

¿CÓMO FUNCIONA?

Dispositivo para reducir las emisiones NOx (óxidos de nitrógeno), colocado en el sistema de escape después del catalizador / filtro de partículas.

El SCR se utiliza en modelos recientes para poder cumplir las normas de contaminación del Euro 6. (véase la página 7)

Para el correcto funcionamiento del SCR necesita un aditivo llamado AdBlue (líquido compuesto de urea y agua) que se inyecta en el escape antes de que los gases entren en el SCR.



SCR SYSTEM

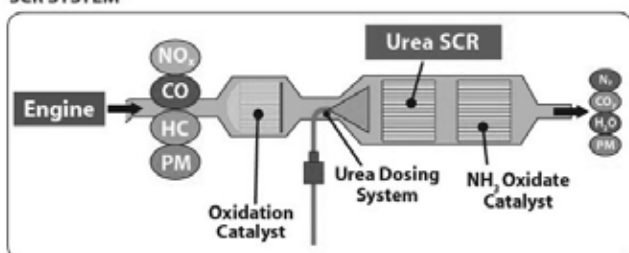

TUBOS FLEXIBLES

032

MALLA INTERIOR

033

ACANALADO INTERIOR

034

ESPECÍFICOS

035

SÚPER-FLEXIBLES

036

POR METROS - ZINCADO

037

POR METROS - INOX

TUBOS FLEXIBLES



¿Para qué sirven?

- Reducción de vibraciones provocadas por el motor ✓
- Aislamiento térmico ✓
- Compensar la expansión/contracción del sistema de escape ✓
- Reducción de ruidos y tensiones en la línea de escape ✓

Ventajas

- Solución económica de reparación
- Amplia gama
- Universalidad de aplicación
- Resistentes a la corrosión

¿CÓMO ESCOGER EL TUBO FLEXIBLE?

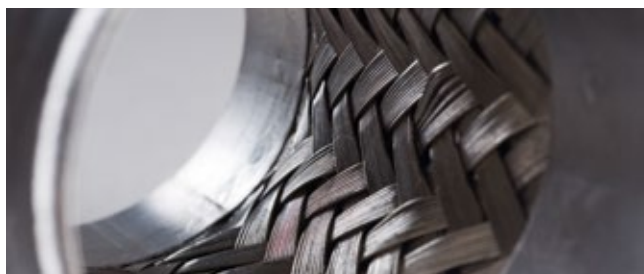

1 Tubos flexibles con malla interior

- Para temperaturas de gases de escape de hasta 800 °C
- Ayuda a reducir el ruido de los gases en su paso a través del tubo flexible

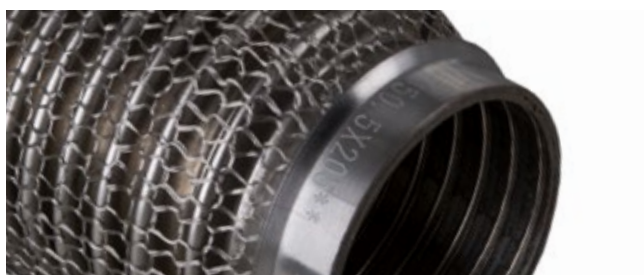

2 Tubos Flexibles con Interior Acanalado

- Para temperaturas de gases de escape hasta 1100 °C
- Aconsejado para usar más cerca del motor
- Ayuda a reducir el ruido de los gases en su paso a través del tubo flexible

3 Tubos Súper-Flexibles

- Mayor elasticidad
- Recomendado para temperaturas hasta 1100 °C
- Máxima capacidad de amortiguación de las vibraciones



TUBOS FLEXIBLES

IMG.	REF.	A	C*
1	TF025230IB	230	25
1	TF032200IB	200	32
1	TF038100IB	100	38
1	TF038150IB	150	38
1	TF038200IB	200	38
1	TF038250IB	250	38
1	TF044280IB	280	44
1	TF045100IB	100	45
1	TF045150IB	150	45
1	TF045200IB	200	45
1	TF045260IB	260	45
1	TF051100IB	100	51
1	TF051150IB	150	51
1	TF051175IB	175	51
1	TF051200IB	200	51
1	TF051250IB	250	51
1	TF055100IB	100	55
1	TF055150IB	150	55
1	TF055200IB	200	55
1	TF055250IB	250	55
1	TF057100IB	100	57
1	TF057150IB	150	57
1	TF057200IB	200	57
1	TF057250IB	250	57
1	TF060100IB	100	60
1	TF060150IB	150	60
1	TF060200IB	200	60
1	TF060250IB	250	60
1	TF063100IB	100	63
1	TF063150IB	150	63
1	TF063200IB	200	63
1	TF063250IB	250	63
1	TF076150IB	150	76
1	TF076200IB	200	76
1	TF076250IB	250	76
1	TF090150IB	150	90
1	TF100150IB	150	100
1	TF100200IB	200	100

⚠ Para otros tamaños y medidas consúltenos
* Las referencias de estos productos están en orden creciente de la medida señalada

MALLA INTERIOR

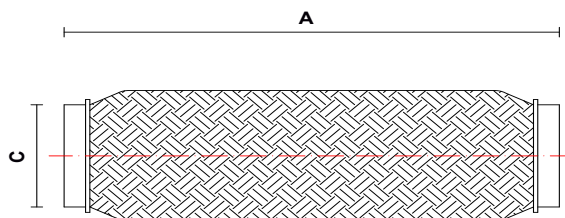

IMG 1 - Tubo flexible malla interior

Longitudes desde **100mm-280mm**
Diámetro interior desde **25mm-100mm**
Disponibles con o sin puntas de tubo soldadas

TUBOS FLEXIBLES CON DIÁMETRO DE AJUSTE ¡3 EN 1!

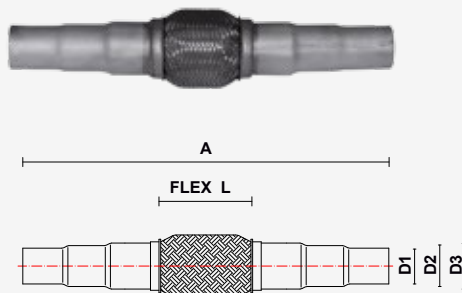

IMG 2 - Tubo flexible malla interior ajustable

IMG.	REF.	A	D1	D2	D3	FLEX L
2	TFA100400IB	400	45	48	55	100
2	TFA200400IB	400	45	48	55	200

TUBOS FLEXIBLES

INTERIOR ACANALADO

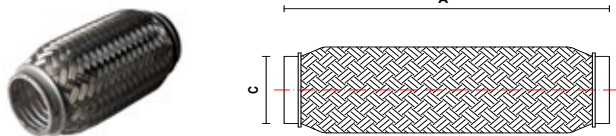

IMG 1 - Tubo flexible interior acanalado redondo

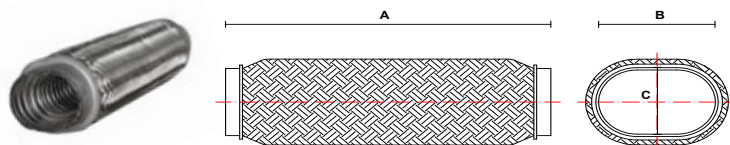

IMG 2 - Tubo flexible interior acanalado ovalado

Longitudes desde **100mm-280mm**

Diámetro interior desde **32mm-100mm**

Disponible con o sin puntas de tubo soldadas

TUBOS FLEXIBLES CON DIÁMETRO DE AJUSTE ¡3 EN 1!

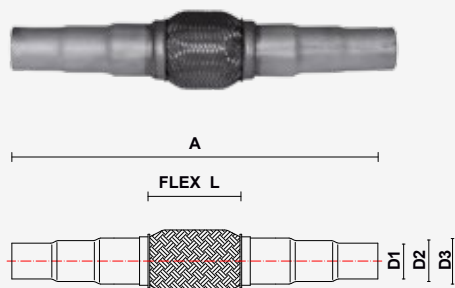

IMG 3 - Tubo flexible interior acanalado ajustable

IMG.	REF.	A	D1	D2	D3	FLEX L
3	TFA100400IL	400	45	48	55	100
3	TFA200400IL	400	45	48	55	200

IMG.	REF.	A	B	C*	FORMATO
1	TF032200IL	200	-	32	REDONDO
1	TF038100IL	100	-	38	REDONDO
1	TF038150IL	150	-	38	REDONDO
1	TF038200IL	200	-	38	REDONDO
1	TF038250IL	250	-	38	REDONDO
1	TF045094IL	94	-	45	REDONDO
1	TF045100IL	100	-	45	REDONDO
1	TF045150IL	150	-	45	REDONDO
1	TF045200IL	200	-	45	REDONDO
1	TF045260IL	260	-	45	REDONDO
1	TF051100IL	100	-	51	REDONDO
1	TF051150IL	150	-	51	REDONDO
1	TF051175IL	175	-	51	REDONDO
1	TF051200IL	200	-	51	REDONDO
1	TF051250IL	250	-	51	REDONDO
1	TF055100IL	100	-	55	REDONDO
1	TF055150IL	150	-	55	REDONDO
1	TF055200IL	200	-	55	REDONDO
1	TF055250IL	250	-	55	REDONDO
1	TF057100IL	100	-	57	REDONDO
1	TF057150IL	150	-	57	REDONDO
1	TF057200IL	200	-	57	REDONDO
1	TF057250IL	250	-	57	REDONDO
1	TF060100IL	100	-	60	REDONDO
1	TF060116IL	116	-	60	REDONDO
1	TF060150IL	150	-	60	REDONDO
1	TF060200IL	200	-	60	REDONDO
1	TF060250IL	250	-	60	REDONDO
1	TF063100IL	100	-	63	REDONDO
1	TF063150IL	150	-	63	REDONDO
1	TF063200IL	200	-	63	REDONDO
1	TF063250IL	250	-	63	REDONDO
1	TF070200IL	200	-	70	REDONDO
1	TF076150IL	150	-	76	REDONDO
1	TF076200IL	200	-	76	REDONDO
1	TF076250IL	250	-	76	REDONDO
1	TF090150IL	150	-	90	REDONDO
1	TF100150IL	150	-	100	REDONDO
1	TF100200IL	200	-	100	REDONDO
2	TFOV200IL	200	58	40	OVALADO



TUBOS FLEXIBLES

SÚPER-FLEXIBLES

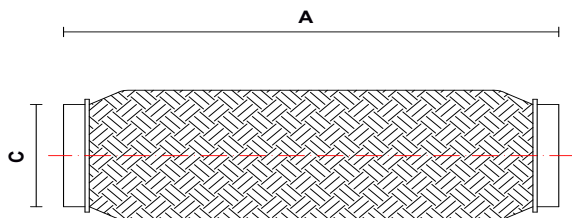

Tubo súper-flexible

REF.	A	C*
TF045170SF	170	45
TF045200SF	200	45
TF048150SF	150	48
TF050205SF	205	50
TF060180SF	180	60

⚠ Para otros tamaños y medidas consúltenos * Las referencias de estos productos están en orden creciente de la medida señalada



Vea cómo debe identificar correctamente el flexible que necesita en la pág. 31.

¡Consulte la gama actualizada de productos en nuestro catálogo online!

TUBOS FLEXIBLES

ESPECÍFICOS



IMG 1 - Tubo Flexible BMW5



IMG 2 - Tubo Flexible BMW



IMG 3 - Tubo Flexible Citroen/ Peugeot



IMG 4 - Tubo Flexible Citroen/Peugeot



IMG 5 - Tubo Flexible VAG



IMG 6 - Tubo Flexible Fiat



IMG 7 - Tubo Flexible Fiat Palio



IMG 8 - Tubo Flexible Megane/Scenic



IMG 9 - Tubo Flexible Megane/Scenic



IMG 10 - Tubo Flexible VW/ Passat/Vento



IMG 11 - Tubo Flexible Seat/VW Cord/Ibiza/Golf III



IMG 12 - Tubo Flexible A3/ Leon/Tol. II/ Octav./Golf IV

IMG.	REF.	DESC
1	TFE140001	BMW 5 (E39)
1	TFE140002	BMW 5 (E38)
2	TFE140014	BMW 1 (E81,E82,E8) 5 (E60,61) X1 (E8)
3	TFE155003	CITROEN/PEUGEOT C4/C5/206/307
4	TFE155004	CITROEN/PEUGEOT C4/C5/206/307
4	TFE155016	CITROEN/PEUGEOT C4/C5/206/307
5	TFE436018	VAG
6	TFE190005	FIAT PUNTO 55/60/75
7	TFE190006	FIAT PALIO
8	TFE360007	RENAULT MEGANE/SCENIC
8	TFE360008	RENAULT MEGANE/SCENIC
9	TFE360009	RENAULT MEGANE/SCENIC
8	TFE360020	RENAULT
10	TFE435010	VW GOLFIII/PASSAT/VENTO
11	TFE435011	SEAT/VW CORD/IBIZA/GOLFIII
12	TFE435012	A3/ LEON/TOL.II/ OCTAV/GOLF IV
13	TFE435015	AUDI A3 SEAT LEON SKODA OCTAV GOLF IV
14	TFE436017	VAG
14	TFE436019	VAG
15	TFE440013	VOLVO 850/C70

⚠ Para otros tamaños y medidas consúltenos
* Las referencias de estos productos están en orden creciente de la medida señalada



IMG 13 - Tubo Flexible A3/ Leon/ Skoda Octav/Golf IV



IMG 14 - Tubo Flexible VAG



IMG 15 - Tubo Flexible Volvo 850/C70



¿Por qué utilizar los Tubos Flexibles Específicos?

Sustitución/montaje más rápido ✓

Solución económica, evita la sustitución de la pieza completa ✓

Resistentes a la corrosión ✓

TUBOS FLEXIBLES

POR METROS ZINCADO

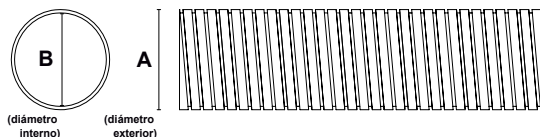

REF.	A	B*
TFM033030Z	33	30
TFM038036Z	38	36
TFM040035Z	40	35
TFM042035Z	42	35
TFM045040Z	45	40
TFM047042Z	47	42
TFM050045Z	50	45
TFM053048Z	53	48
TFM055050Z	55	50
TFM060055Z	60	55
TFM065060Z	65	60
TFM070065Z	70	65
TFM075070Z	75	70
TFM080075Z	80	75
TFM081076Z	81	76
TFM085080Z	85	80
TFM090085Z	90	85
TFM094089Z	94	89
TFM095090Z	95	90
TFM105100Z	105	100
TFM107102Z	107	102
TFM115110Z	115	110
TFM119114Z	119	114
TFM125120Z	125	120
TFM130125Z	130	125
TFM135130Z	135	130
TFM155150Z	155	150

⚠ Para otros tamaños y medidas consúltenos
*Las referencias de estos productos están en orden creciente de la medida señaladas



Tubo flexible por metros



¿Por qué utilizar los tubos Flexibles por metros zincados?

- Enorme resistencia a la tracción-compresión ✓
- Resistencia química y térmica ✓
- Amplia gama ✓
- Resistencia a la torsión ✓
- Varias aplicaciones ✓

APLICACIONES:

- Vehículos comerciales;
- Vehículos de pasajeros;
- Vehículos pesados;
- Máquinas industriales;
- Generadores.

Temperatura de utilización recomendada **hasta 230°**

TUBOS FLEXIBLES

POR METROS INOX

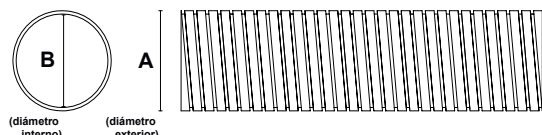

REF.	A	B*
TFM033030I	33	30
TFM039036I	39	36
TFM042039I	42	39
TFM045040I	45	40
TFM050046I	50	46
TFM055051I	55	51
TFM060056I	60	56
TFM065060I	65	60
TFM070066I	70	66
TFM075070I	75	70
TFM080076I	80	76
TFM085081I	85	81
TFM090086I	90	86
TFM094091I	94	91
TFM100096I	100	96
TFM105101I	105	101
TFM115111I	115	111
TFM120116I	120	116
TFM135130I	135	130

⚠ Para otros tamaños y medidas consúltenos
* Las referencias de estos productos están en orden creciente de la medida señalada



Tubo flexible por metros



¿Por qué utilizar los tubos Flexibles por metros en Inox?

- Enorme resistencia a la tracción-compresión ✓
- Resistencia química y térmica ✓
- Amplia gama ✓
- Resistencia a la torsión ✓
- Varias aplicaciones ✓

APLICACIONES:

- Vehículos comerciales;
- Vehículos de pasajeros;
- Vehículos pesados;
- Máquinas industriales;
- Generadores.

Temperatura de utilización recomendada **hasta 600°**



Vea cómo debe identificar correctamente el flexible que necesita en la pág. 31.

FILTROS DE PARTÍCULAS

042

REDONDOS SIC

043

OVALADOS SIC

043

OTROS FORMATOS SIC

044

REDONDOS CORDIERITA

046

OVALADOS CORDIERITA

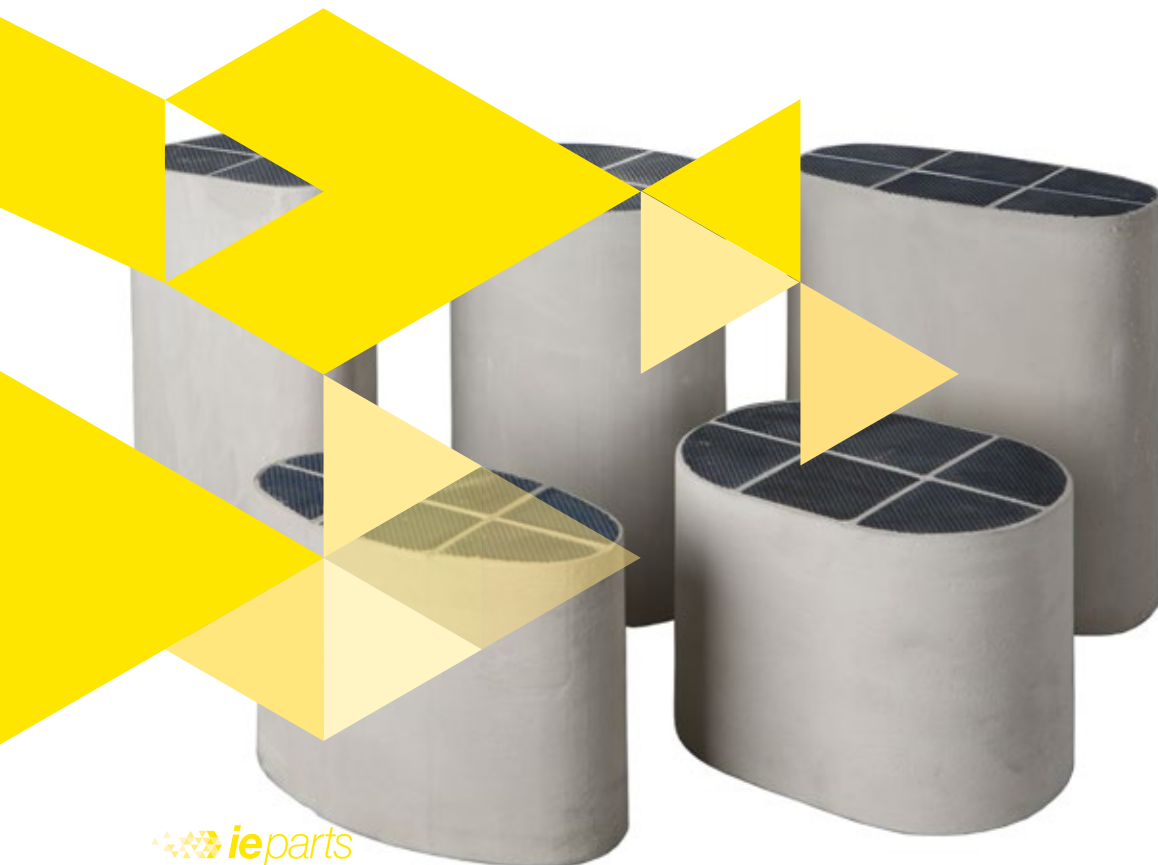

FILTROS DE PARTÍCULAS

REPARACIÓN DE FILTROS DE PARTÍCULAS

Interescape pone a disposición **filtros de partículas SIC y cordierita**, redondos, ovalados o con otros formatos para la reparación de los filtros de partículas diésel.

Esta solución presenta ventajas a nivel económico, porque evita la sustitución de la pieza original, permitiendo sustituir sólo el filtro cuando éste se encuentra dañado.



¿Por qué optar por reparar?

- Mantiene la originalidad de la pieza ✓
- Permite mantener la grabación de los números y la marca de origen ✓
- Formato igual al original ✓
- Más económico en relación con la sustitución ✓
- Garantía equivalente a una pieza nueva ✓

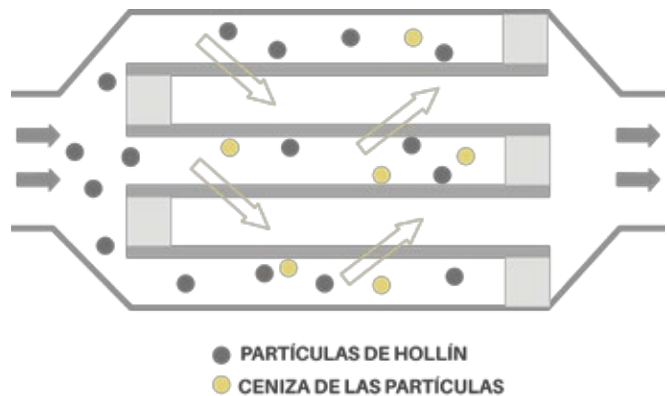

SIC - Carburo de silicio

- Menos contrapresión
- Mejor conductividad térmica
- Mayor capacidad de filtrado
- Punto de fusión superior a 2700 grados
- Más capacidad para soportar las regeneraciones forzadas



Cordierita

- Material cerámico - Silicato de aluminio y magnesio
- Buena capacidad de filtración debido a su porosidad
- Punto de fusión hasta 1200 grados
- Producción más económica

FILTROS DE PARTÍCULAS

Vea en nuestro catálogo las opciones que ofrecemos para la reparación:

1-IDENTIFIQUE EL DPF A UTILIZAR

- a** Verificar el formato y el tamaño del filtro original
- b** Opción por filtro con metales preciosos o sin metales preciosos (los filtros con metales preciosos aumentan la temperatura de regeneración, por lo tanto, son más eficientes en la combustión de las partículas).

2-LOCALICE EL DPF QUE DESEA

Los filtros de partículas están ordenados por su forma:

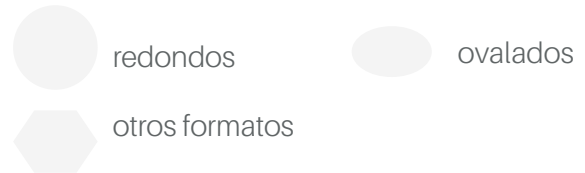

3-DIAGNOSTICAR ANTES DE EFECTUAR LA REPARACIÓN

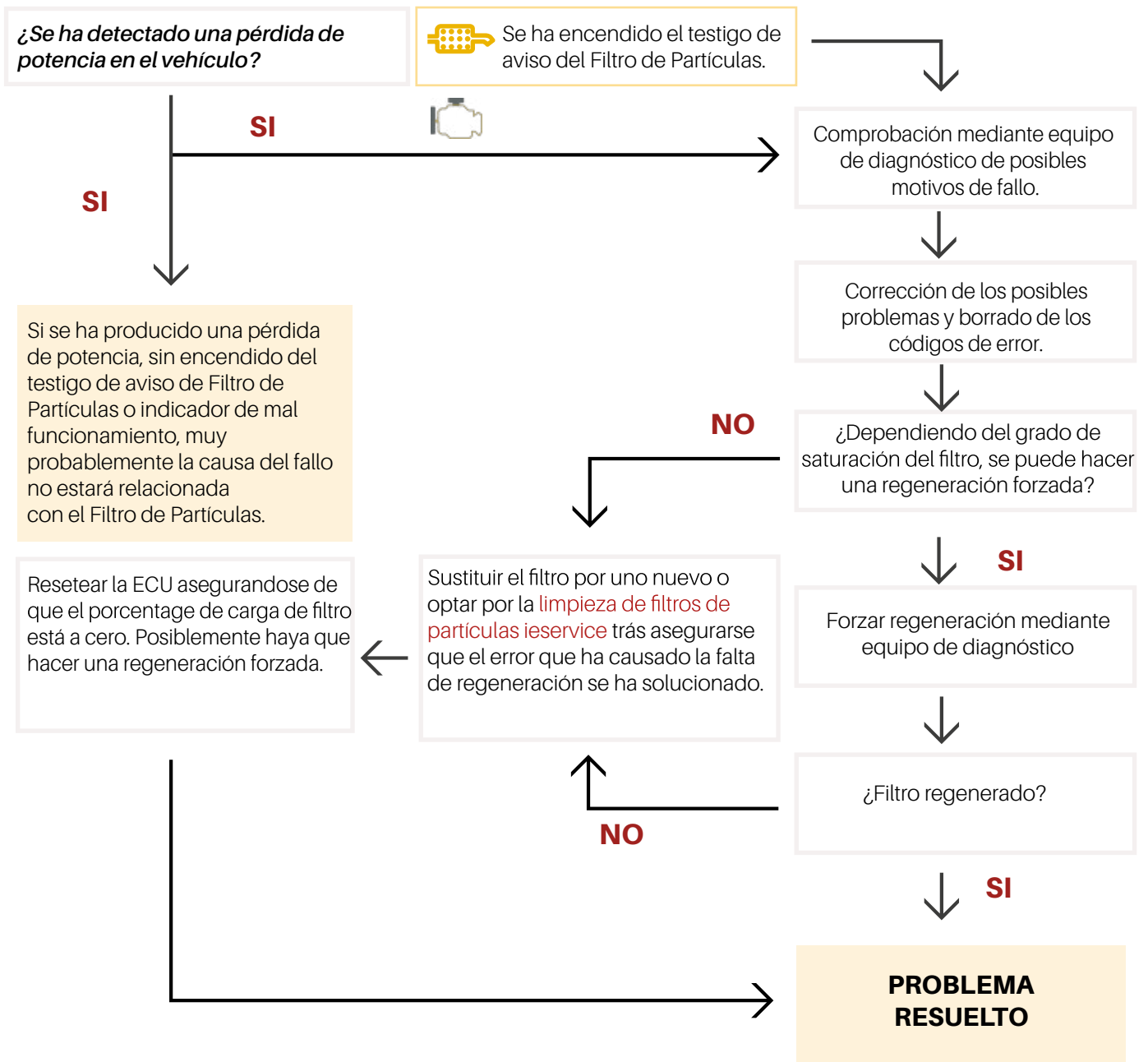

FILTROS DE PARTÍCULAS

Normalmente los problemas que se producen en los filtros de partículas se deben a problemas eléctricos o mecánicos en los elementos periféricos del sistema o en otros elementos del vehículo. Antes de proceder a la sustitución del filtro de partículas es necesario asegurarse de la causa del fallo y corregirla, mediante la utilización del equipo de diagnóstico adecuado para el vehículo.

1) Dependiendo del fabricante del vehículo y del tipo de fallo, los testigos que se pueden encender a causa de un mal funcionamiento del sistema pueden variar.



2) Algunas de las causas que producen fallos son las siguientes: Fallos en sondas de temperatura, fallo en la sonda de presión diferencial, rotura u obstrucción en los tubos de presión, fallo en la sonda de O₂, fallo en caudalímetro, fallos en la válvula EGR, utilización de aceites y combustibles no adecuados, falta de aditivo, problemas en el turbo.

3) Algunos de los códigos de error del Sistema OBD que pueden aparecer son: P0470, P0471, P1498, P2002, P-2452, P2452-6, P-2458-63, P2033, P242A, P242F, P244A, P244D...

4) Consultar las indicaciones del fabricante respecto el nivel de saturación del filtro a partir del cual no se recomienda el hacer una regeneración forzada.

En el caso de sustituir un filtro de partículas es necesario seguir las instrucciones del fabricante, que varían en función de este, y requerirá en muchos casos, el reseteo de ECU, la puesta a cero de la carga del filtro y un ciclo de regeneración forzada.

La sustitución de un Filtro de Partículas sin haber corregido la causa que ha causado el fallo en el sistema supondrá que en un plazo breve se volverá a repetir el problema. En caso de utilizarse el vehículo en trayectos cortos o urbanos de manera continua, se recomienda conducir de manera periódica en carretera, aproximadamente 15 minutos para permitir la regeneración del filtro.

Para obtener más información, póngase en contacto con un distribuidor autorizado.

Fuente: AS S.L.U. <http://www.as-sl.com/pdf/diagnosticoES.pdf>

OTRAS SOLUCIONES

LIMPIEZA DE FILTROS DE PARTÍCULAS

Interescape ofrece el servicio de Limpieza de Filtros de Partículas ieservice, que **restablece la eficiencia del filtro al 98%, evitando la sustitución por un filtro nuevo**. Además de eficaz, ésta se presenta como una solución económica, representando una pequeña fracción del costo de un nuevo filtro original o de mercado de accesorios.



Nuestro sistema de Limpieza de Filtros de Partículas Diesel es el único en el mercado ibérico con la certificación TÜV Rheinland

Cleaning procedure for Diesel-Particle Filters
Regular Surveillance | www.tuv.com | ID 0000045901

SUSTITUCIÓN DE FILTROS DE PARTÍCULAS

Cuando la limpieza o la reparación no son opciones válidas, la sustitución del filtro de partículas es la única opción. Para estos casos, disponemos de filtros de las mejores marcas del mercado de accesorios

-Walker, Imasaf, Eberspächer e AS.

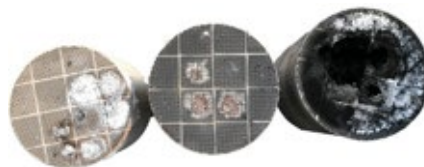

Ex 1 - En los casos en que la limpieza no es viable, se puede recurrir a la sustitución del elemento filtrante por uno nuevo.

FILTROS DE PARTÍCULAS

REDONDOS SIC

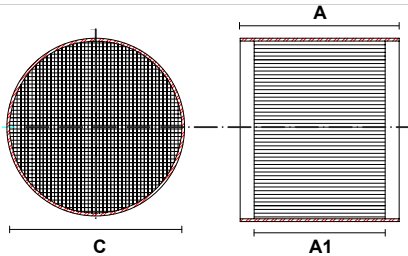

Filtro de partículas redondo SIC

REF.	A1	A	C*	TIPO
DIÉSEL				
FP001M	180	190	114	Con metales
FP001	180	190	114	Sin metales
FP010M	220	230	130	Con metales
FP010	220	230	130	Sin metales
FP015M	275	285	130	Con metales
FP015	275	285	130	Sin metales
FP020	200	210	145	Sin metales
FP030M	140	150	155	Con metales
FP030	140	150	155	Sin metales
FP035M	180	190	155	Con metales
FP035	180	190	155	Sin metales
FP050M	140	150	169	Con metales
FP050	140	150	169	Sin metales
FP070	225	235	186	Sin metales
FP090	225	235	201	Sin metales

⚠ Para otros tamaños y medidas consúltenos
 * Las referencias de estos productos están en orden creciente de la medida señalada

OTRA ALTERNATIVA



Incluimos en nuestra oferta filtros de partículas específicos de las mejores marcas europeas del mercado de accesorios: Walker | Imasaf | AS | Eberspächer.

Para más información, póngase en contacto con su distribuidor autorizado.

FILTROS DE PARTÍCULAS

OVALADOS SIC

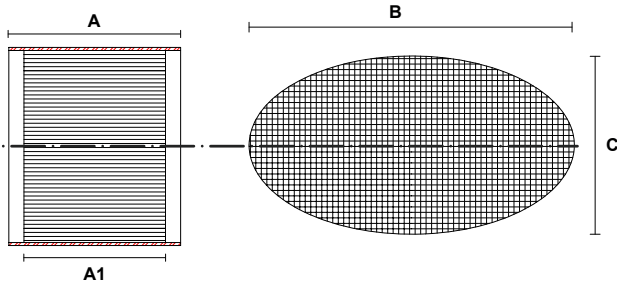

Filtro de partículas ovalado SIC

REF.	A1	A	B*	C	TIPO
DIÉSEL					
FP510M	202	212	150	125	Con metales
FP510	202	212	150	125	Sin metales
FP520M	151	161	155	129	Con metales
FP520	151	161	155	129	Sin metales
FP530	152	162	155	092	Sin metales
FP540M	250	260	166	138	Con metales
FP540	250	260	166	138	Sin metales
FP550M	151	161	186	134	Con metales
FP550	151	161	186	134	Sin metales
FP560M	150	160	201	145	Con metales
FP560	150	160	201	145	Sin metales
FP570M	150	160	203	107	Con metales
FP570	150	160	203	107	Sin metales
FP580M	165	175	208	137	Con metales
FP580	165	175	208	137	Sin metales
FP590	200	210	218	112	Sin metales
FP595M	240	260	218	122	Con metales
FP595	240	260	218	122	Sin metales

⚠ Para otros tamaños y medidas consútenos
* Las referencias de estos productos están en orden creciente de la medida señalada

OTROS FORMATOS SIC

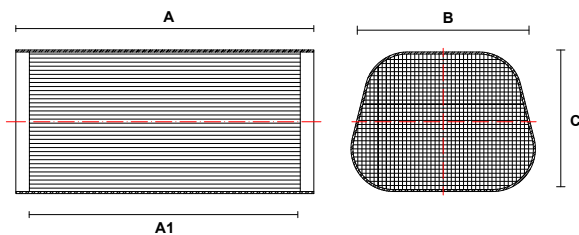

Filtro de partículas ovalado SIC Otro Formato

REF.	A1	A	B*	C	TIPO
DIESEL					
FP501	275	285	141	111	Sin metales

⚠ Para otros tamaños y medidas consútenos



Vea cómo debe identificar correctamente el DPF que necesita en la pág. 40.



FILTROS DE PARTÍCULAS

REDONDOS CORDIERITA

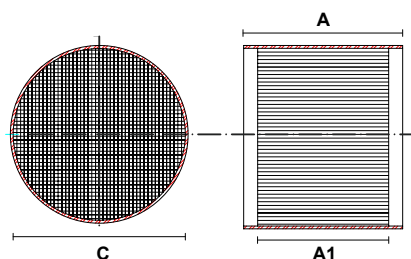

Filtro de partículas redondo cordierita

REF.	A1	A	C*	TIPO
DIÉSEL				
FP1000M	153	163	130	Con metales
FP1000	153	163	130	Sin metales
FP1001M	203	213	130	Con metales
FP1001	203	213	130	Sin metales
FP1010M	102	112	138	Con metales
FP1010	102	112	138	Sin metales
FP1020M	153	163	138	Con metales
FP1020	153	163	138	Sin metales
FP1021M	203	213	138	Con metales
FP1021	200	210	138	Sin metales
FP1030M	102	112	155	Con metales
FP1030	100	110	155	Sin metales
FP1031	116	126	155	Sin metales
FP1032M	153	163	155	Con metales
FP1032	152	162	155	Sin metales
FP1033M	178	188	155	Con metales
FP1033	178,0	188	155	Sin metales
FP1034M	203	213	155	Con metales
FP1034	200	210	155	Sin metales
FP1035	228	238	155	Sin metales
FP1036M	254	264	155	Con metales
FP1036	254	264	155	Sin metales
FP1037M	305	315	155	Con metales
FP1037	305	315	155	Sin metales

⚠ Para otros tamaños y medidas consúltenos
*Las referencias de estos productos están en orden creciente de la medida señalada

REF.	A1	A	C*	TIPO
DIÉSEL				
FP1040	100	110	167	Sin metales
FP1041	225	235	167	Sin metales
FP1050	140	150	171	Sin metales
FP1060	150	160	181	Sin metales
FP1071	150	160	186	Sin metales
FP1072	205	215	186	Sin metales
FP1073	254	264	186	Sin metales
FP1074	280	290	186	Sin metales
FP1080M	153	163	202	Con metales
FP1080	154	164	202	Sin metales
FP1081	179	189	202	Sin metales
FP1082M	203	213	202	Con metales
FP1082	203	213	202	Sin metales
FP1083	228	238	202	Sin metales
FP1084M	254	264	202	Con metales
FP1084	254	264	202	Sin metales
FP1085M	305	315	202	Con metales
FP1085	305	315	202	Sin metales
FP1090	152	162	239	Sin metales
FP1091M	203	213	239	Con metales
FP1091	203	213	239	Sin metales
FP1092M	228	238	239	Con metales
FP1092	228	238	239	Sin metales
FP1093	254	264	239	Sin metales
FP1094M	305	315	239	Con metales
FP1094	305	315	239	Sin metales
FP1100	203	213	251	Sin metales
FP1101M	240	250	251	Con metales
FP1101	240	250	251	Sin metales
FP1102M	305	315	251	Con metales
FP1102	305	315	251	Sin metales
FP1110	154	164	265	Sin metales
FP1111	305	315	265	Sin metales
FP1120	152	162	278	Sin metales
FP1121	203	213	278	Sin metales
FP1122M	254	264	278	Con metales
FP1122	254	264	278	Sin metales

[continua >](#)

FILTROS DE PARTÍCULAS

REDONDOS CORDIERITA

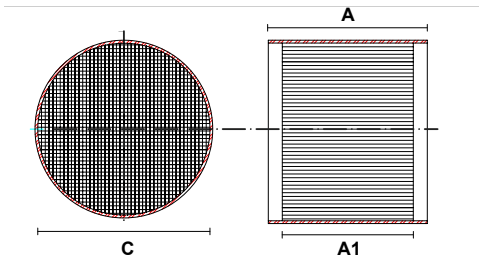

Filtro de partículas redondo cordierita

REF.	A1	A	C*	TIPO
DIÉSEL				
FP1123	305	315	278	Sin metales
FP1123M	305	315	278	Con metales
FP1124	355	365	278	Sin metales
FP1130	205	215	297	Sin metales
FP1131M	254	264	297	Con metales
FP1131	254	264	297	Sin metales
FP1132M	305	315	297	Con metales
FP1132	305	315	297	Sin metales
FP1140M	254	264	316	Con metales
FP1140	254	264	316	Sin metales
FP1150M	305	315	316	Con metales
FP1150	305	315	316	Sin metales
FP1151	355	365	316	Sin metales
FP1160	254	264	341	Sin metales
FP1161	305	315	341	Sin metales
FP1162	431	441	341	Sin metales

⚠ Para otros tamaños y medidas consúltenos
 * Las referencias de estos productos están en orden creciente de la medida señalada



Vea cómo debe identificar correctamente el DPF que necesita en la pág. 40.



FILTROS DE PARTÍCULAS

OVALADOS CORDIERITA

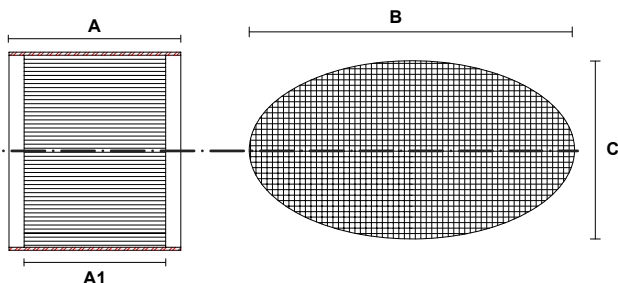

Filtro de partículas ovalado cordierita

REF.	A1	A	B*	C	TIPO
DIÉSEL					
FP2001	175	185	113	208	Sin metales
FP2010M	153	163	141	110	Con metales
FP2010	153	163	141	110	Sin metales
FP2015	279	289	141	110	Sin metales
FP2020M	152	162	156	92	Con metales
FP2020	152	162	156	92	Sin metales
FP2021M	200	210	156	128	Con metales
FP2021	200	210	156	128	Sin metales
FP2030	180	190	176	139	Sin metales
FP2040	102	112	181	90	Sin metales
FP2041	127	137	181	90	Sin metales
FP2042	152	162	181	140	Sin metales
FP2050	150	160	186	133	Sin metales
FP2060M	145	155	199	113	Con metales
FP2060	145	155	199	113	Sin metales
FP2061	152	162	199	113	Sin metales
FP2070M	152	162	201	144	Con metales
FP2070	152	162	201	144	Sin metales
FP2080M	152	162	203	106	Con metales
FP2080	152	162	203	106	Sin metales
FP2081M	200	210	203	106	Con metales
FP2081	200	210	203	106	Sin metales
FP2090M	254	264	214	107	Con metales
FP2090	254	264	214	107	Sin metales
FP2100M	152	162	219	110	Con metales
FP2100	152	162	219	110	Sin metales
FP2101M	154	164	219	111	Con metales
FP2101	154	164	219	112	Sin metales
FP2102M	200	210	219	110	Con metales
FP2102	200	210	219	112	Sin metales
FP2103	254	264	219	112	Sin metales

OTRA ALTERNATIVA



Incluimos en nuestra oferta filtros de partículas específicos de las mejores marcas europeas del mercado de accesorios: Walker | Imasaf | AS | Eberspächer.

Para más información, póngase en contacto con su distribuidor autorizado.

⚠ Para otros tamaños y medidas consúltenos
* Las referencias de estos productos están en orden creciente de la medida señalada

ESCAPES UNIVERSALES

REDONDOS

048

OVALADOS

050

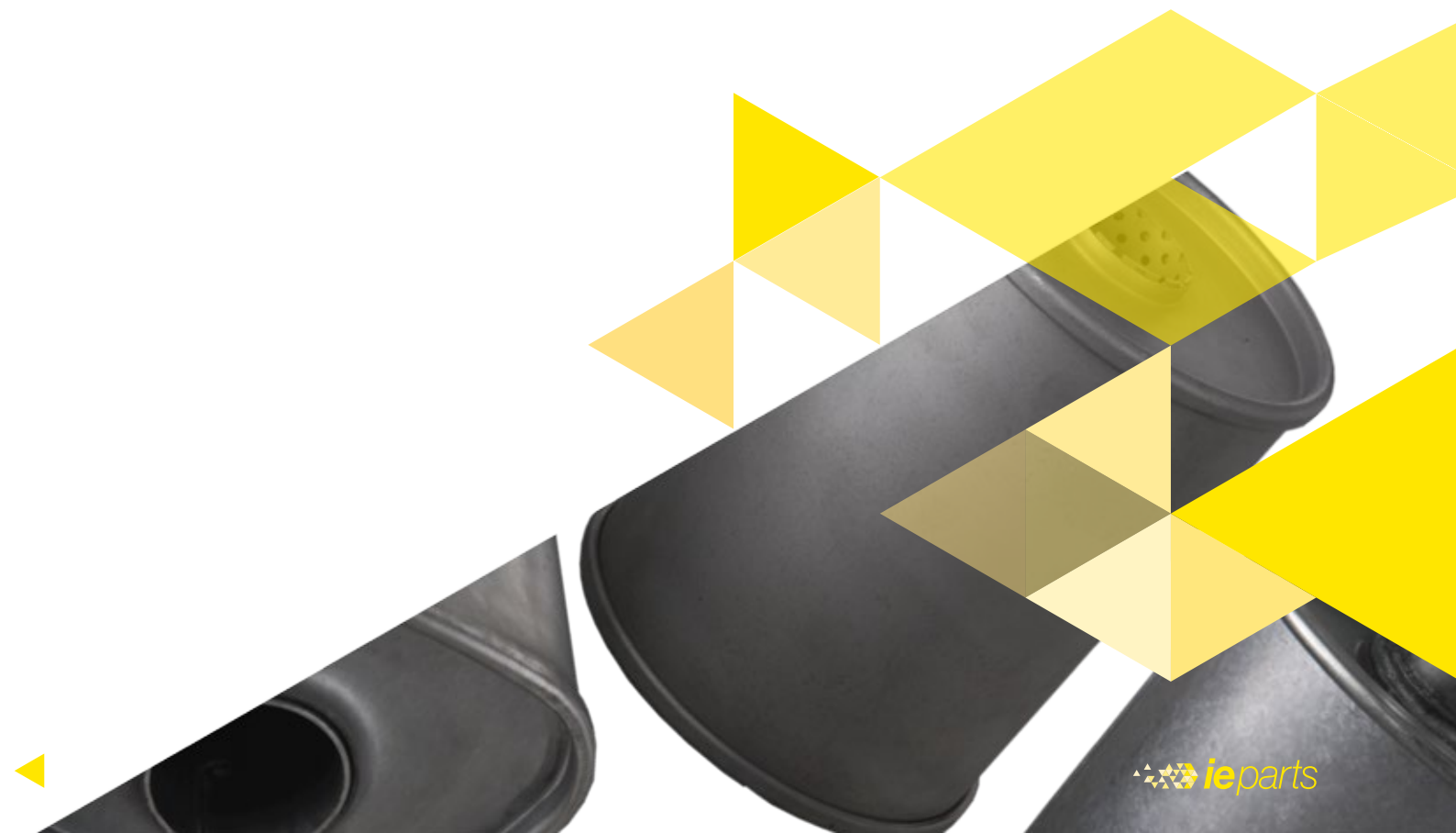

ESCAPES

Los escapes universales de ieparts están disponibles en diferentes tipos de calidad, (Inox 304 o aluminizado), así como en varios formatos: redondos u ovalados.

Para una aplicación perfecta, están disponibles escapes con varias combinaciones de tubo de entrada y salida para varios tipos de motor, y aún escapes directos, con cámaras o escapes directos cónicos.



REDONDOS SIN TAPONES

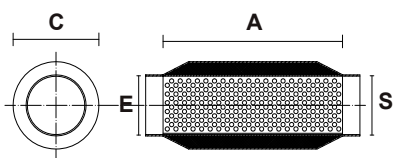

Escape universal redondo sin tapones inox

REF.	A	C*	E	S	TIPO
SUR0001	300	76	45,5	45,5	ALUMINIZADO
SUR0002	335	76	45	45	ALUMINIZADO
SUR0004	400	76	45,5	45,5	ALUMINIZADO
1618 12	250	89	51	51	INOX
1619 12	300	89	51	51	INOX
1612 12	340	89	61	61	INOX
1621 12	400	89	51	51	INOX
SUR0003	355	100	53,5	53,5	ALUMINIZADO
1610 12	258	101	61	61	INOX
1613 12	300	101	61	61	INOX
1614 12	420	101	76	76	INOX
1615 12	480	101	58	58	INOX
1616 12	447	101	58	58	INOX
1617 12	350	101	57	57	INOX

⚠ Para otros tamaños y medidas consúltenos
 * Las referencias de estos productos están en orden creciente de la medida señalada

¡Consulte la gama actualizada de productos en nuestro catálogo online!

ESCAPES

REDONDOS CON TAPONES

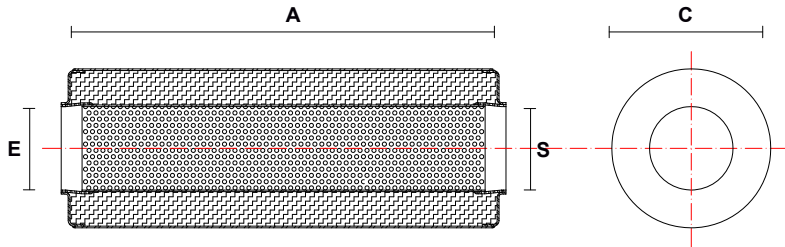

Escape universal redondo con tapones aluminizado

REF.	A	C*	E	S	TIPO
SUR0007	300	103	45	42,5	ALUMINIZADO
SUR0008	350	128	65	60,5	ALUMINIZADO
SUR0005	395	128	45,5	45,5	ALUMINIZADO
SUR0006	400	128	57,5	57,5	ALUMINIZADO
SUR0009	500	160	85	80,5	ALUMINIZADO
SUR0010	800	204	80	96	ALUMINIZADO

⚠ Para otros tamaños y medidas consúltenos * Las referencias de estos productos están en orden creciente de la medida señalada

FABRICACIÓN A MEDIDA



¿No encuentra algún producto o medidas en particular? Basta con indicarnos lo que necesita y nosotros lo fabricamos.

Nuestra unidad de producción propia nos permite fabricar piezas a medida según las especificaciones de nuestros clientes.

Para más información, póngase en contacto con su distribuidor autorizado.



ESCAPES

OVALADOS

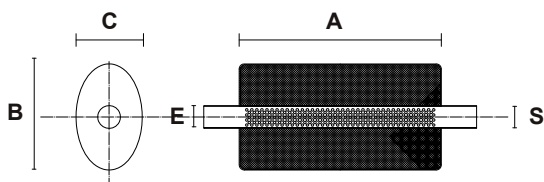

Escape universal ovalado inox

REF.	A	B*	C	E	S	TIPO
SUO0001	220	137	95	42	42	ALUMINIZADO
SUO0002	300	137	95	45	45	ALUMINIZADO
SUO0003	220	175	110	45,5	45,5	ALUMINIZADO
SUO0004	220	175	110	50,5	50,5	ALUMINIZADO
SUO0005	330	175	110	50,5	50,5	ALUMINIZADO
SUO0006	400	175	110	55,5	55,5	ALUMINIZADO
SUO0007	460	175	110	40,5	40,5	ALUMINIZADO
1800 12	400	210	125	52	52	INOX
1814 12	400	210	125	51	51	INOX
1801 12	400	280	139	60	60	INOX

⚠ Para otros tamaños y medidas consúltenos * Las referencias de estos productos están en orden creciente de la medida señalada

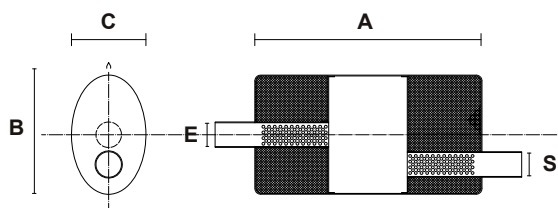

Escape universal ovalado inox

REF.	A	B*	C	E	S	TIPO
1804 12	350	200	127	58	58	INOX
1805 12	350	203	130	52	52	INOX
1803 12	350	203	131	46	46	INOX
SUO0008	360	265	114	67	67	ALUMINIZADO
SUO0009	590	265	114	67	67	ALUMINIZADO

⚠ Para otros tamaños y medidas consúltenos * Las referencias de estos productos están en orden creciente de la medida señalada

ESCAPES

OVALADOS

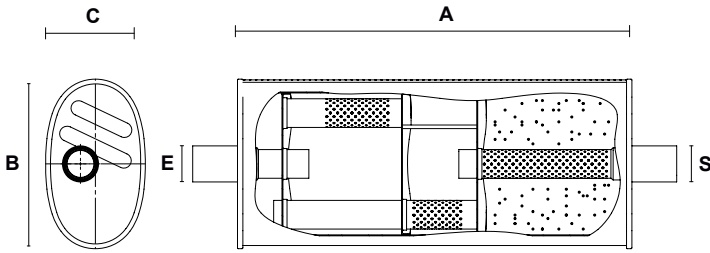

Escape universal ovalado aluminizado

REF.	A	B*	C	E	S	TIPO
SU00010	660	284	167	63,5	63,5	ALUMINIZADO

⚠ Para otros tamaños y medidas consúltenos * Las referencias de estos productos están en orden creciente de la medida señalada

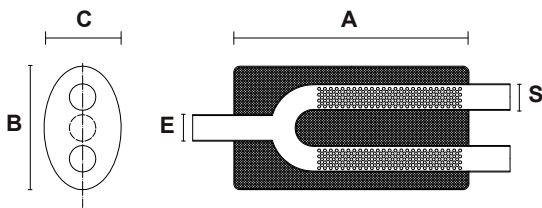

Escape universal ovalado inox

REF.	A	B*	C	E	S	TIPO
1802 12	400	200	131	51	2x51	INOX
1806 12	400	200	134	52	2x52	INOX/CARBONO

⚠ Para otros tamaños y medidas consúltenos * Las referencias de estos productos están en orden creciente de la medida señalada

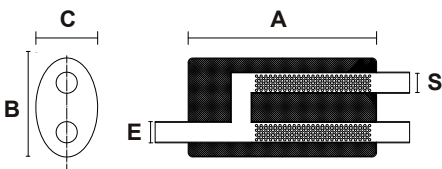

Escape universal ovalado inox

REF.	A	B*	C	E	S	TIPO
1807 12	380	200	130	54	2x54	INOX

⚠ Para otros tamaños y medidas consúltenos * Las referencias de estos productos están en orden creciente de la medida señalada



ESCAPES

OVALADOS

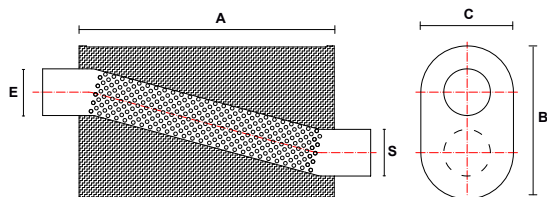

Escape universal ovalado inox

REF.	A	B*	C	E	S	TIPO
1808 12	350	207	127	60	60	INOX
1809 12	350	207	127	63,5	63,5	INOX

⚠ Para otros tamaños y medidas consúltenos * Las referencias de estos productos están en orden creciente de la medida señalada

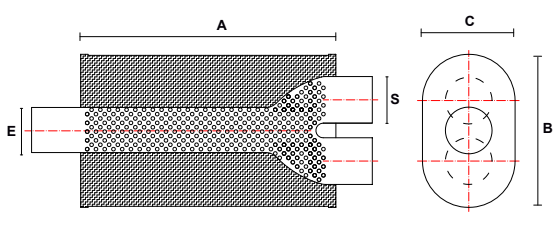

Escape universal ovalado inox

REF.	A	B*	C	E	S	TIPO
1810 12	350	207	127	60	2x51	INOX
1811 12	350	207	127	63,5	2x51	INOX

⚠ Para otros tamaños y medidas consúltenos * Las referencias de estos productos están en orden creciente de la medida señalada

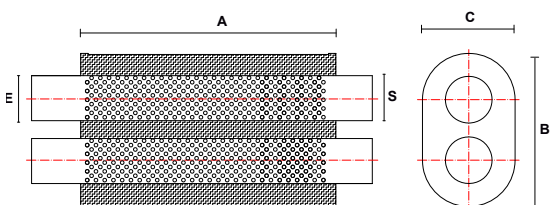

Escape universal ovalado inox

REF.	A	B*	C	E	S	TIPO
1812 12	350	207	127	2x60	2x60	INOX
1813 12	350	207	127	2x63,5	2x63,5	INOX

⚠ Para otros tamaños y medidas consúltenos * Las referencias de estos productos están en orden creciente de la medida señalada

TUBOS, CURVAS Y CODOS

CURVAS 45°	054
CURVAS 90°	055
CURVAS 135°	056
CURVAS 180°	057
TUBOS U-J	058
CODOS	059
TUBOS POR METROS	060
TUBOS Y	063

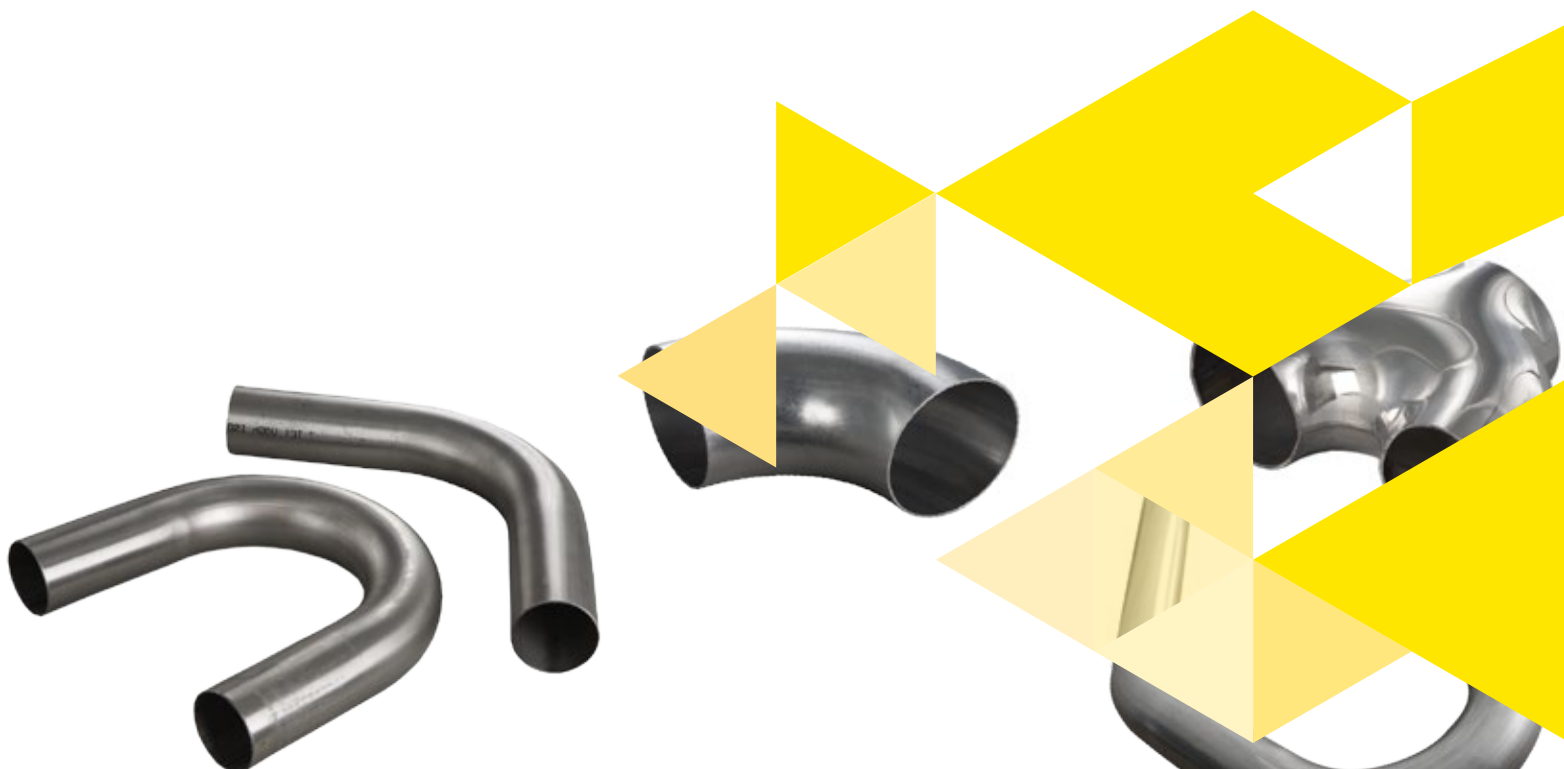

CURVAS

CURVAS 45°

Los tubos, las curvas y los codos forman parte de nuestra gama de productos universales, y se destinan a quienes quieren producir líneas de escape/colectores, o reparar parte del sistema de escape.

Se fabrican en **tubo aluminizado**, en **inox 304** o en **inox 409**, y están disponibles en varios ángulos: 45°, 90°, 135°, 180° y otras opciones a elegir.



Máquinas de curvado de tubos con mandril

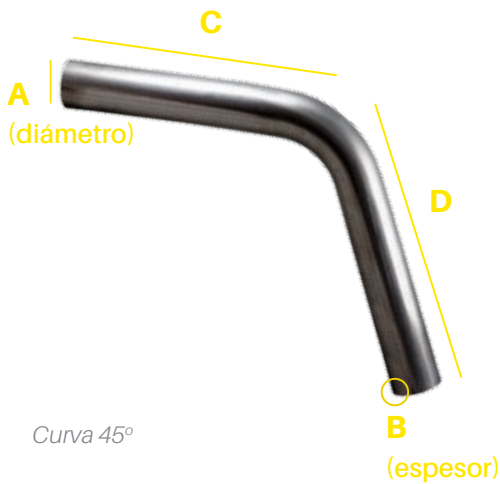

REF.	A*	B	C	D	TIPO
TBCUA-045-03515	35	1,5	150	150	ALUMINIZADO
TBCUI3-045-03515	35	1,5	150	150	INOX 304
TBCUA-045-03815	38	1,5	150	150	ALUMINIZADO
TBCUI3-045-03815	38	1,5	150	150	INOX 304
TBCUA-045-04015	40	1,5	150	150	ALUMINIZADO
TBCUI3-045-04015	40	1,5	150	150	INOX 304
TBCUA-045-04515	45	1,5	200	200	ALUMINIZADO
TBCUI3-045-04515	45	1,5	150	150	INOX 304
TBCUA-045-04815	48	1,5	200	200	ALUMINIZADO
TBCUI3-045-04815	48,3	1,5	200	200	INOX 304
TBCUA-045-05015	50	1,5	200	200	ALUMINIZADO
TBCUI3-045-05115	50,8	1,5	200	200	INOX 304
TBCUA-045-05515	55	1,5	250	250	ALUMINIZADO
TBCUI4-045-05520	55	1,5	250	250	INOX 409
TBCUA-045-06020	60	2	250	250	ALUMINIZADO
TBCUI3-045-06015	60,3	1,5	250	250	INOX 304
TBCUI3-045-06315	63,5	1,5	250	250	INOX 304
TBCUA-045-06515	65	1,5	250	250	ALUMINIZADO

⚠ Para otros tamaños y medidas consúltenos
* Las referencias de estos productos están en orden creciente de la medida señalada

CURVAS

CURVAS 90°

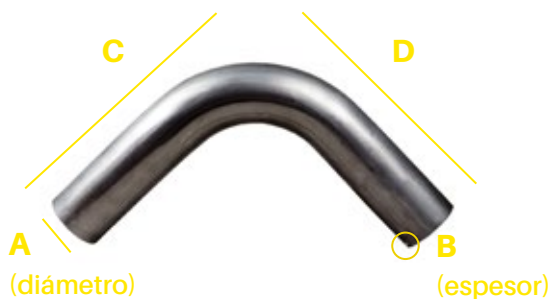

Curva 90°

REF.	A*	B	C	D	TIPO
TBCUA-090-03515	35	1,5	150	150	ALUMINIZADO
TBCUI3-090-03515	35	1,5	150	150	INOX 304
TBCUA-090-03815	38	1,5	150	150	ALUMINIZADO
TBCUI3-090-03815	38	1,5	150	150	INOX 304
TBCUA-090-04015	40	1,5	150	150	ALUMINIZADO
TBCUI3-090-04015	40	1,5	150	150	INOX 304
TBCUA-090-04515	45	1,5	200	200	ALUMINIZADO
TBCUI3-090-04515	45	1,5	150	150	INOX 304
TBCUA-090-04815	48	1,5	200	200	ALUMINIZADO
TBCUI3-090-04815	48,3	1,5	200	200	INOX 304
TBCUA-090-05015	50	1,5	200	200	ALUMINIZADO
TBCUI3-090-05115	50,8	1,5	200	200	INOX 304
TBCUA-090-05515	55	1,5	250	250	ALUMINIZADO
TBCUI4-090-05520	55	1,5	250	250	INOX 409
TBCUA-090-06020	60	2	250	250	ALUMINIZADO
TBCUI3-090-06018	60,3	1,5	250	250	INOX 304
TBCUI3-090-06318	63,5	1,5	250	250	INOX 304
TBCUA-090-06515	65	1,5	250	250	ALUMINIZADO

⚠ Para otros tamaños y medidas consúltenos
*Las referencias de estos productos están en orden creciente de la medida señalada

OTRAS OPCIONES:

Curvas U-J;
Codos de radio corto en varios diámetros;
Posibilidad de producción por diseño o muestra;
Doblados en máquinas con mandril.

CURVAS

CURVAS 135°



Curva 135°

REF.	A*	B	C	D	TIPO
TBCUA-135-03515	35	1,5	200	200	ALUMINIZADO
TBCUI3-135-03515	35	1,5	200	200	INOX 304
TBCUA-135-03815	38	1,5	200	200	ALUMINIZADO
TBCUI3-135-03815	38	1,5	200	200	INOX 304
TBCUA-135-04015	40	1,5	200	200	ALUMINIZADO
TBCUI3-135-04015	40	1,5	200	200	INOX 304
TBCUA-135-04515	45	1,5	250	250	ALUMINIZADO
TBCUI3-135-04515	45	1,5	300	300	INOX 304
TBCUA-135-04815	48	1,5	250	250	ALUMINIZADO
TBCUI3-135-04815	48,3	1,5	300	300	INOX 304
TBCUA-135-05015	50	1,5	250	250	ALUMINIZADO
TBCUI3-135-05115	50,8	1,5	300	300	INOX 304
TBCUA-135-05515	55	1,5	275	275	ALUMINIZADO
TBCUI4-135-05520	55	1,5	275	275	INOX 409
TBCUA-135-06020	60	2	275	275	ALUMINIZADO
TBCUI3-135-06018	60,3	1,5	300	300	INOX 304
TBCUI3-135-06418	63,5	1,5	300	300	INOX 304
TBCUA-135-06515	65	1,5	275	275	ALUMINIZADO

⚠ Para otros tamaños y medidas consútenos
 *Las referencias de estos productos están en orden creciente de la medida señalada

OTRAS OPCIONES:

Curvas U-J;

Codos de radio corto en varios diámetros;

Posibilidad de producción por diseño o muestra;

Doblados en máquinas con mandril.

CURVAS

CURVAS 180°



REF.	A*	B	C	D	TIPO
TBCUA-180-03515	35	1,5	200	200	ALUMINIZADO
TBCUI3-180-03515	35	1,5	200	200	INOX 304
TBCUA-180-03815	38	1,5	200	200	ALUMINIZADO
TBCUI3-180-03815	38	1,5	200	200	INOX 304
TBCUA-180-04015	40	1,5	200	200	ALUMINIZADO
TBCUI3-180-04015	40	1,5	200	200	INOX 304
TBCUA-180-04515	45	1,5	250	250	ALUMINIZADO
TBCUI3-180-04515	45	1,5	300	300	INOX 304
TBCUA-180-04815	48	1,5	250	250	ALUMINIZADO
TBCUI3-180-04815	48,3	1,5	250	250	INOX 304
TBCUA-180-05015	50	1,5	250	250	ALUMINIZADO
TBCUI3-180-05115	50,8	1,5	250	250	INOX 304
TBCUA-180-05515	55	1,5	275	275	ALUMINIZADO
TBCUI4-180-05520	55	1,5	275	275	INOX 409
TBCUA-180-06020	60	2	275	275	ALUMINIZADO
TBCUI3-180-06018	60,3	1,5	300	300	INOX 304
TBCUI3-180-06418	63,5	1,5	300	300	INOX 304
TBCUA-180-06515	65	1,5	275	275	ALUMINIZADO

⚠ Para otros tamaños y medidas consúltenos
 * Las referencias de estos productos están en orden creciente de la medida señalada



CURVAS

TUBOS U-J



ESP
(espesor)

Curva UJ

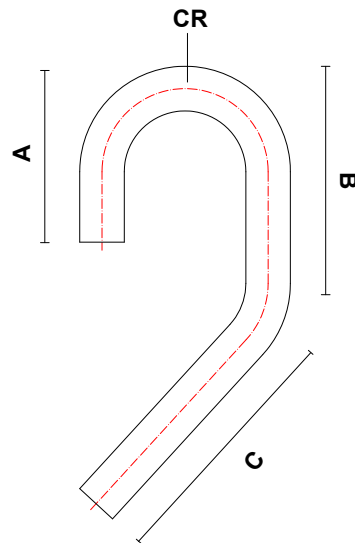

Los **tubos U-J** son una combinación de 2 curvas (una de 180° y otra de 45°) y una punta de tubo recta.

Esta es una solución más económica en comparación con la compra individual de estas dos curvas.

Están disponibles **en tubo aluminizado, en inox 304 y inox 409.**

REF.	A	B	C	CR	DIAM.*	ESP	MATERIAL
TBCUA-J-03515	170	190	200	65	35	1,5	ALU
TBCUI3-J-03515	170	190	200	65	35	1,5	INOX304
TBCUA-J-03815	160	170	180	57	38	1,5	ALU
TBCUI3-J-03815	160	170	180	57	38	1,5	INOX304
TBCUA-J-04015	175	185	220	70	40	1,5	ALU
TBCUI3-J-04015	175	185	220	70	40	1,5	INOX304
TBCUA-J-04515	200	220	260	75	45	1,5	ALU
TBCUI3-J-04515	200	220	260	75	45	1,5	INOX304
TBCUA-J-04815	200	220	260	85	48	1,5	ALU
TBCUI3-J-04815	200	220	260	85	48,3	1,5	INOX304
TBCUA-J-05015	210	240	260	90	50	1,5	ALU
TBCUI3-J-05015	210	240	260	90	50,8	1,5	INOX304
TBCUA-J-05515	215	260	280	95	55	1,5	ALU
TBCUI4-J-05515	215	260	280	95	55	1,5	INOX409
TBCUA-J-06020	250	290	270	110	60	2	ALU
TBCUI3-J-06015	250	290	270	110	60	1,5	INOX 304
TBCUA-J-06315	290	310	360	130	63,5	1,5	INOX304
TBCUI3-J-06515	290	310	360	130	65	1,5	ALU

⚠ Para otros tamaños y medidas consúltenos

* Las referencias de estos productos están en orden creciente de la medida señalada

CODOS

CODOS INOX



A
(diámetro)

B
(espesor)

Codo 90°

REF.	A'	B	TIPO
TBCTI3-090-02015	20	1,5	INOX 304
TBCTI3-090-02515	25	1,5	INOX 304
TBCTI3-090-02815	28	1,5	INOX 304
TBCTI3-090-03015	30	1,5	INOX 304
TBCTI3-090-03515	35	1,5	INOX 304
TBCTI3-090-03815	38	1,5	INOX 304
TBCTI3-090-04015	40	1,5	INOX 304
TBCTI3-090-04220	42	2	INOX 304
TBCTI3-090-04520	44,5	2	INOX 304
TBCTI3-090-04815	48,3	1,5	INOX 304
TBCTI3-090-05115	50,8	1,5	INOX 304
TBCTI3-090-05420	54	2	INOX 304
TBCTI3-090-06016	60,3	1,5	INOX 304
TBCTI3-090-06415	63,5	1,5	INOX 304
TBCTI3-090-07020	70	2	INOX 304
TBCTI3-090-07620	76,1	2	INOX 304
TBCTI3-090-08420	84	2	INOX 304
TBCTI3-090-08915	88,9	1,5	INOX 304
TBCTI3-090-10220	101,6	2	INOX 304
TBCTI3-090-10420	104	2	INOX 304
TBCTI3-090-11420	114,3	2	INOX 304
TBCTI3-090-12715	127	1,5	INOX 304
TBCTI3-090-12920	129	2	INOX 304
TBCTI3-090-15420	154	2	INOX 304

⚠ Para otros tamaños y medidas consúltenos
* Las referencias de estos productos están en orden creciente de la medida señalada

FABRICACIÓN A MEDIDA



¿No encuentra algún producto o medidas en particular? Basta con indicarnos lo que necesita y nosotros lo fabricamos.

Nuestra unidad de producción propia nos permite fabricar piezas a medida según las especificaciones de nuestros clientes.

Para más información, póngase en contacto con su distribuidor autorizado.



TUBOS

TUBO POR METROS ALUMINIZADO

El **tubo de acero aluminizado** es un tubo de acero templado que ha sido revestido por inmersión en caliente por ambos lados con una aleación de aluminio-silicio.

Este proceso crea una fuerte conexión entre el tubo de acero y el revestimiento de la aleación de aluminio. El acero aluminizado posee una excelente resistencia al calor y a la corrosión, lo que lo hace ideal para aplicaciones de temperatura inferiores a los 800 °C (1.470 °F).

Se utiliza en varios componentes del sistema de escape.



B

(espesor)



A

(diámetro exterior)

Tubo por metro aluminizado

REF.	A*	B	TIPO
TBMA03215	32	1,5	ALUMINIZADO
TBMA03515	35	1,5	ALUMINIZADO
TBMA03815	38	1,5	ALUMINIZADO
TBMA04015	40	1,5	ALUMINIZADO
TBMA04215	42	1,5	ALUMINIZADO
TBMA04515	45	1,5	ALUMINIZADO
TBMA04815	48	1,5	ALUMINIZADO
TBMA05015	50	1,5	ALUMINIZADO
TBMA05515	55	1,5	ALUMINIZADO
TBMA06015	60	1,5	ALUMINIZADO
TBMA06020	60	2,0	ALUMINIZADO
TBMA06515	65	1,5	ALUMINIZADO

⚠ Para otros tamaños y medidas consúltenos

* Las referencias de estos productos están en orden creciente de la medida señalada

¡Consulte la gama actualizada de productos en nuestro catálogo online!

TUBOS

TUBO POR METROS INOX 304

Los Aceros Inoxidables con denominación AISI (Instituto Americano del Hierro y el Acero) se catalogan de acuerdo con su estructura metalúrgica, siendo el inox 304 Austenítico.

Los Aceros Inoxidables Austeníticos no son magnéticos, fácilmente comprobados al no adherirse al imán.

A menudo denominado 18/8, es la aleación más utilizada de los Austeníticos, con una **composición nominal del 18% de cromo y del 8% de níquel.**

B

(espesor)



A

(diámetro exterior)

Tubo por metros inox

REF.	A*	B	TIPO
TBMI3-01515	15	1,5	INOX 304
TBMI3-02015	20	1,5	INOX 304
TBMI3-02515	25	1,5	INOX 304
TBMI3-03215	32	1,5	INOX 304
TBMI3-03515	35	1,5	INOX 304
TBMI3-03815	38	1,5	INOX 304
TBMI3-04015	40	1,5	INOX 304
TBMI3-04020	40	2,0	INOX 304
TBMI3-04315	43	1,5	INOX 304
TBMI3-04515	45	1,5	INOX 304
TBMI3-04815	48	1,5	INOX 304
TBMI3-05015	50	1,5	INOX 304
TBMI3-05315	53	1,5	INOX 304
TBMI3-05420	54	2,0	INOX 304
TBMI3-06015	60	1,5	INOX 304
TBMI3-06415	63,5	1,5	INOX 304
TBMI3-07015	70	1,5	INOX 304
TBMI3-07615	76,1	1,5	INOX 304
TBMI3-08015	80	1,5	INOX 304
TBMI3-08915	88,9	1,5	INOX 304
TBMI3-10215	101,6	1,5	INOX 304
TBMI3-11415	114,3	1,5	INOX 304
TBMI3-12920	129	2,0	INOX 304
TBMI3-21920	219,1	2,0	INOX 304

⚠ Para otros tamaños y medidas consúltenos

* Las referencias de estos productos están en orden creciente de la medida señalada

TUBOS

TUBO POR METROS INOX 409

El acero inoxidable del tipo 409 es un acero ferrítico conocido también por su excelente resistencia a la oxidación-corrosión.

Es uno de los aceros inoxidables más baratos del mercado y muy utilizado en la industria del automóvil.

Por su contenido de hierro es un acero magnético.

B

(espesor)



Tubo por metros inox 409

REF.	A*	B	TIPO
TBM14-05515	55	1,5	INOX 409

⚠ Para otros tamaños y medidas consúltenos

* Las referencias de estos productos están en orden creciente de la medida señalada

TUBO POR METROS CRMO

El 25CRMO4 es un acero de alta resistencia a la tracción que contiene cromo y molibdeno y, como resultado, este tipo es a menudo llamado acero cromo, cromo-molibdeno o CRMO.

En el sector del automóvil es utilizado principalmente en la construcción de arcos de seguridad de vehículos de competición o barra antivuelco y en los chasis.

B

(espesor)

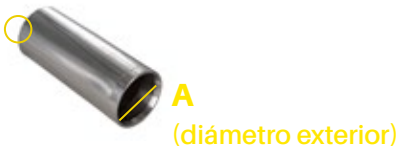

Tubo a metro CRMO

REF.	A*	B	TIPO
TBRF-04020	40	2,0	CRMO
TBRF-05020	50	2,0	CRMO

⚠ Para otros tamaños y medidas consúltenos

* Las referencias de estos productos están en orden creciente de la medida señalada

¡Consulte la gama actualizada de productos en nuestro catálogo online!

TUBOS Y

TUBOS Y

Los **tubos Y** son ideales en aplicaciones para colas de escapes o transformaciones de escapes (una salida para dos salidas). Están disponibles en dos diámetros de entrada y en acero inoxidable 304.

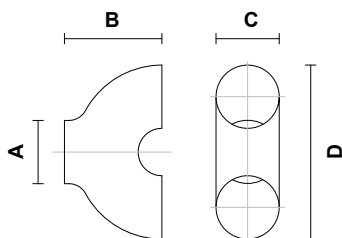

TuboY

REF.	A*	B	C	D	TIPO
TBYI-001	58	103	2X52	135	INOX 304
TBYI-002	58	100	2X55	160	INOX 304
TBYI-003	63	100	2X55	160	INOX 304

⚠ Para otros tamaños y medidas consúltenos
* Las referencias de estos productos están en or-

FABRICACIÓN A MEDIDA



¿No encuentra algún producto o medidas en particular? Basta con indicarnos lo que necesita y nosotros lo fabricamos.

Nuestra unidad de producción propia nos permite fabricar piezas a medida según las especificaciones de nuestros clientes.

Para más información, póngase en contacto con su distribuidor autorizado.

CONOS

065

065

065

REBORDE CÓNICO

REBORDE SIMPLE

KIT DE REPARACIÓN

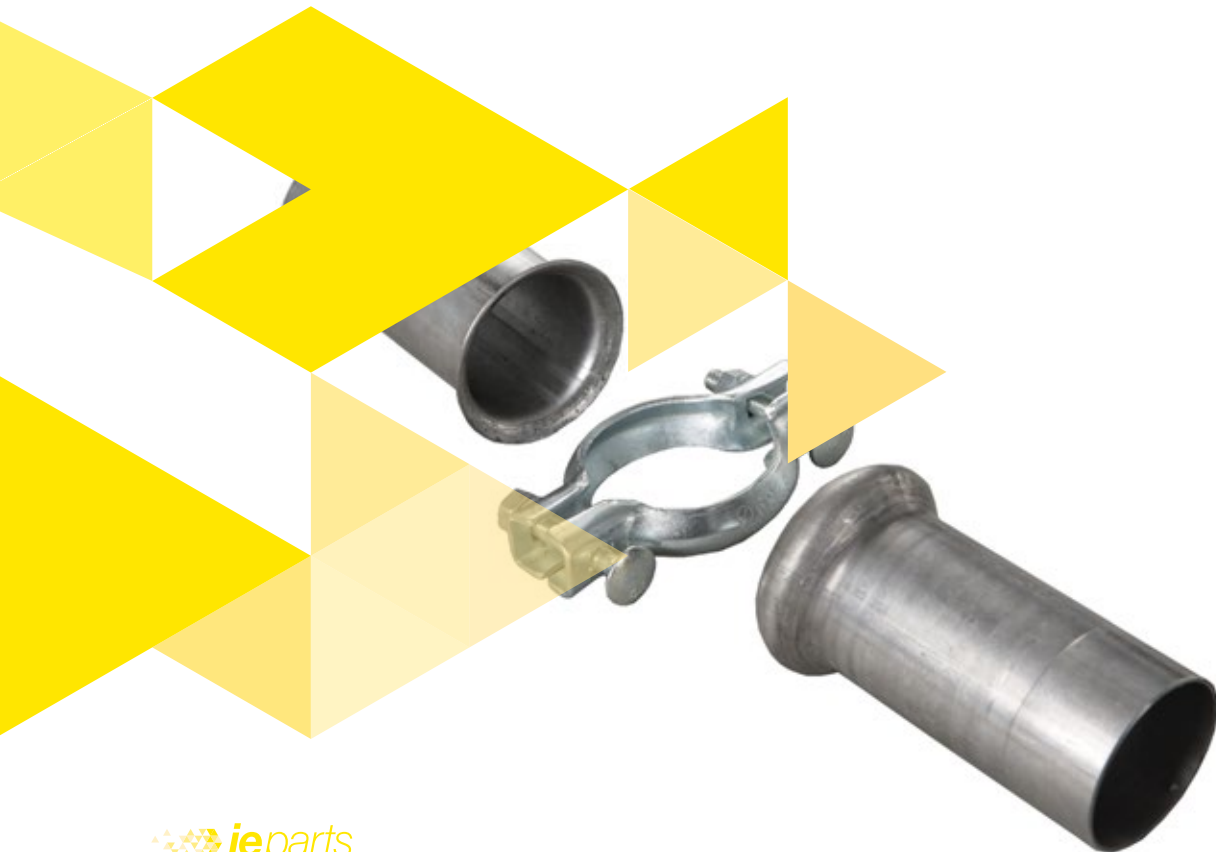

CONOS

REBORDE CÓNICO

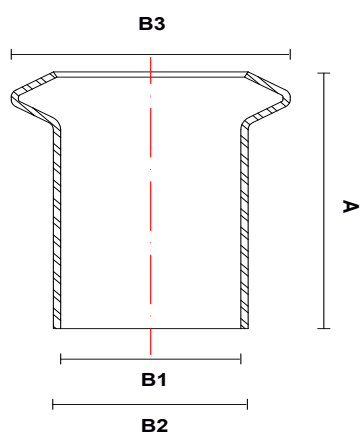

Cono con reborde cónico

REBORDE SIMPLE

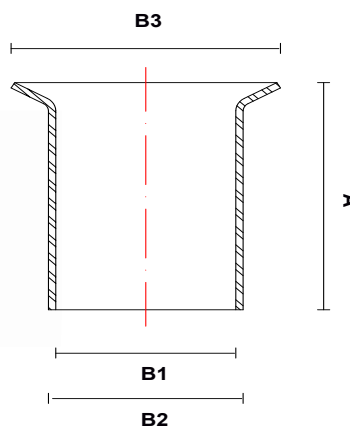

Cono simple

REF.	B1	B2	B3*	A
TBC-100037	37	40	56,3	58,3
TBC-100041	41	45	60,7	58,2
TBC-100044	44	48	67	59
TBC-100046	46	50	67	59
TBC-100050	50	54	70	59
TBC-100056	56	60	77	59
TBC-100061	61	65	77	59

REF.	B1	B2	B3*	A
TBC-200037	37	40	50,0	60,5
TBC-200041	41	45	62,5	65,0
TBC-200044	44	48	66,5	65,5
TBC-200046	46	50	66,5	65,5
TBC-200050	50	54	71,0	66,0
TBC-200056	56	60	80,0	64,0
TBC-200061	61	65	80,0	64,0

⚠ Para otros tamaños y medidas consúltenos * Las referencias de estos productos están en orden creciente de la medida señalada

KIT DE REPARACIÓN



Kit de reparación Conos

REF.	A*
TBC-300037	40
TBC-300041	45
TBC-300044	48
TBC-300046	50
TBC-300050	54
TBC-300056	60
TBC-300061	65

⚠ Para otros tamaños y medidas consúltenos * Las referencias de estos productos están en orden creciente de la medida señalada



¿Por qué elegir los conos universales?

- Ideales para la reparación/construcción ✓
- Evitan la sustitución de la pieza entera ✓
- Disponibles en inox y aluminizado ✓

BRIDAS

067

068

069

069

070

070

2 TALADROS

3 TALADROS

DE COLECTOR

TURBOS

DOWNPIPES

WASTEGATE

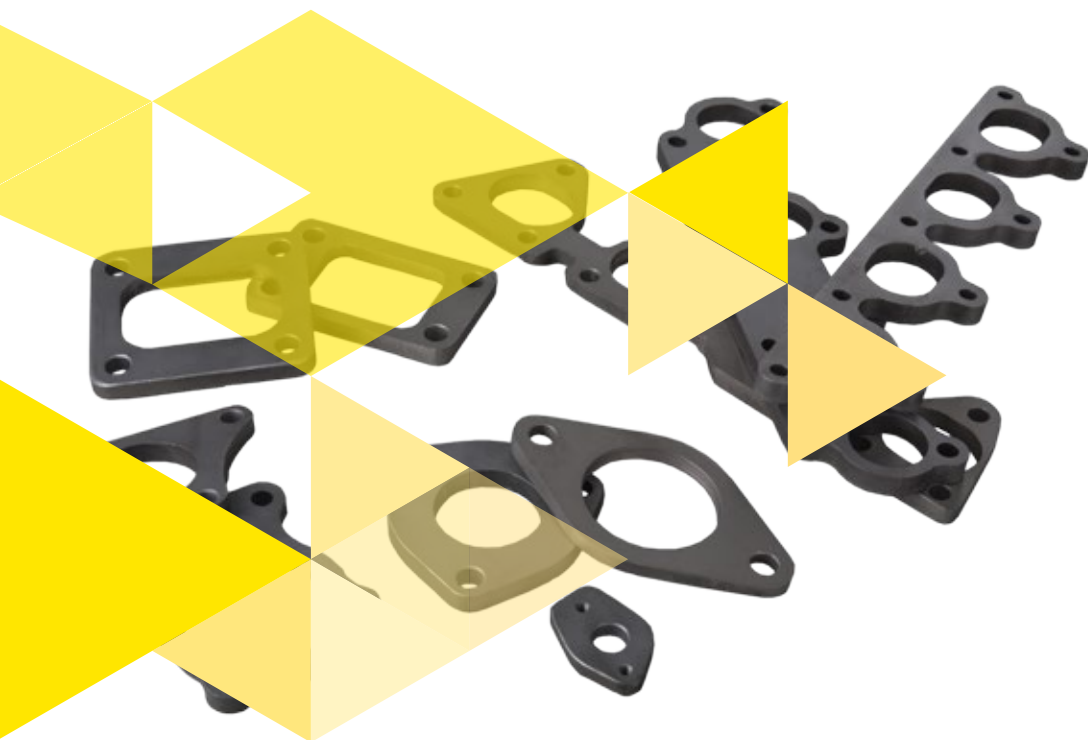

BRIDAS

BRIDAS UNIVERSALES

Las **bridas de escape universales ieparts** se producen en inox 304 o chapa de hierro y en varios espesores.

Estas bridas pueden ser específicas o hechas a medida, y se utilizan normalmente en la **reparación, sustitución o fabricación de líneas de escape**, en turbos, válvulas wastegate (de descarga) y downpipe, entre otros.



2 TALADROS

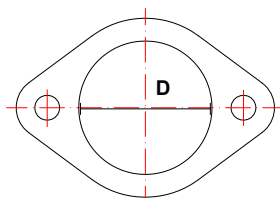

Brida 2 taladros

⚠ Para otros tamaños y medidas consúltenos
* Las referencias de estos productos están en orden creciente de la medida señalada

REF.	D*	TIPO
FLU2-025	25	HIERRO
FLU2-025I	25	INOX
FLU2-030	30	HIERRO
FLU2-030I	30	INOX
FLU2-035	35	HIERRO
FLU2-035I	35	INOX
FLU2-038	38	HIERRO
FLU2-038I	38	INOX
FLU2-040	40	HIERRO
FLU2-040I	40	INOX
FLU2-042	42	HIERRO
FLU2-042I	42	INOX
FLU2-045	45	HIERRO
FLU2-045I	45	INOX
FLU2-048	48	HIERRO
FLU2-048I	48	INOX
FLU2-050	50	HIERRO
FLU2-050I	50	INOX
FLU2-054	54	HIERRO
FLU2-054I	54	INOX
FLU2-060	60	HIERRO
FLU2-060I	60	INOX
FLU2-063	63	HIERRO
FLU2-063I	63	INOX
FLU2-065	65	HIERRO
FLU2-065I	65	INOX
FLU2-070	70	HIERRO
FLU2-070I	70	INOX
FLU2-076	76	HIERRO
FLU2-076I	76	INOX
FLU2-080	80	HIERRO
FLU2-080I	80	INOX
FLU2-089	89	HIERRO
FLU2-089I	89	INOX
FLU2-101	101	HIERRO
FLU2-101I	101	INOX
FLU2-104	104	FERRO
FLU2-104I	104	INOX
FLU2-114	114	HIERRO
FLU2-114I	114	INOX

BRIDAS

3 TALADROS

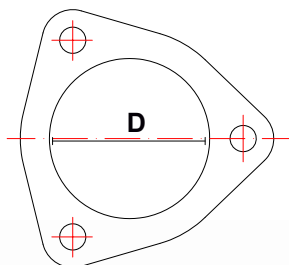

Brida 3 taladros

FABRICACIÓN A MEDIDA



¿No encuentra algún producto o medidas en particular? Basta con indicarnos lo que necesita y nosotros lo fabricamos.

Nuestra unidad de producción propia nos permite fabricar piezas a medida según las especificaciones de nuestros clientes.

Para más información, póngase en contacto con su distribuidor autorizado.

⚠ Para otros tamaños y medidas consúltenos
* Las referencias de estos productos están en orden creciente de la medida señalada

068 catálogo ieparts | 2018 ES v.1

REF.	D*	MATERIAL
FLU3-025	25	HIERRO
FLU3-025I	25	INOX
FLU3-030	30	HIERRO
FLU3-030I	30	INOX
FLU3-035	35	HIERRO
FLU3-035I	35	INOX
FLU3-038	38	HIERRO
FLU3-038I	38	INOX
FLU3-040	40	HIERRO
FLU3-040I	40	INOX
FLU3-042	42	HIERRO
FLU3-042I	42	INOX
FLU3-045	45	HIERRO
FLU3-045I	45	INOX
FLU3-048	48	HIERRO
FLU3-048I	48	INOX
FLU3-050	50	HIERRO
FLU3-050I	50	INOX
FLU3-054	54	HIERRO
FLU3-054I	54	INOX
FLU3-060	60	HIERRO
FLU3-060I	60	INOX
FLU3-063	63	HIERRO
FLU3-063I	63	INOX
FLU3-065	65	HIERRO
FLU3-065I	65	INOX
FLU3-070	70	HIERRO
FLU3-070I	70	INOX
FLU3-076	76	HIERRO
FLU3-076I	76	INOX
FLU3-080	80	HIERRO
FLU3-080I	80	INOX
FLU3-089	89	HIERRO
FLU3-089I	89	INOX
FLU3-101	101	HIERRO
FLU3-101I	101	INOX
FLU3-104	104	HIERRO
FLU3-104I	104	INOX
FLU3-114	114	HIERRO
FLU3-114I	114	INOX

BRIDAS

DE COLECTOR



IMG 1 - FLM-001



IMG 2 - FLM-002



IMG 3 - FLM-003

IMG	REF.	DESC	MATERIAL
1	FLM-001	CITROEN SAXO 1.6 16V	HIERRO
1	FLM-001I	CITROEN SAXO 1.6 16V	INOX
2	FLM-002	HONDA CIVIC 1.6 16V VTI	HIERRO
2	FLM-002I	HONDA CIVIC 1.6 16V VTI	INOX
3	FLM-003	PEUGEOT 106	HIERRO
3	FLM-003I	PEUGEOT 106	INOX

⚠ Para otros tamaños y medidas consúltenos

TURBOS

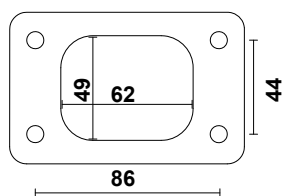

IMG 1 - FLT-001

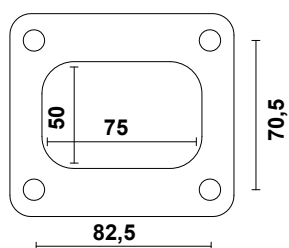

IMG 2 - FLT-002

IMG	REF.	DESC	MATERIAL
1	FLT-001	APLICACIÓN TURBO T3	HIERRO
1	FLT-001I	APLICACIÓN TURBO T3	INOX
2	FLT-002	APLICACIÓN TURBO T4	HIERRO
2	FLT-002I	APLICACIÓN TURBO T4	INOX

⚠ Para otros tamaños y medidas consúltenos

BRIDAS

DOWNPIPES



IMG 1 - FLD-001



IMG 2 - FLD-002

REF.	DESC	MATERIAL
FLD-001	AUDI A4 1.8I T (150HP) 01-07	HIERRO
FLD-001I	AUDI A4 1.8I T (150HP) 01-07	INOX
FLD-002	HONDA CIVIC 1.8I V-TEC (140HP) >06	HIERRO
FLD-002I	HONDA CIVIC 1.8I V-TEC (140HP) >06	INOX

⚠ Para otros tamaños y medidas consúltenos

WASTEGATE

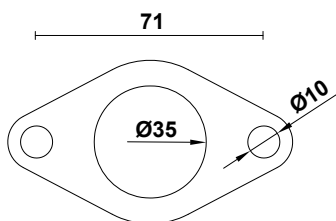

IMG 1 - Wastegate 2 taladros

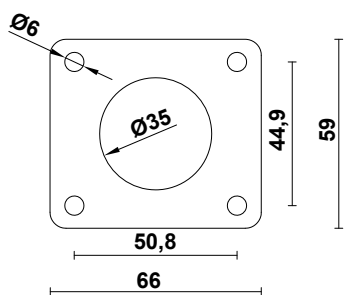

IMG 2 - Wastegate 4 taladros

IMG	REF.	DESC	MATERIAL
1	FLW-001	WASTEGATE 2 TALADROS	HIERRO
1	FLW-001I	WASTEGATE 2 TALADROS	INOX
2	FLW-002	WASTEGATE 4 TALADROS	HIERRO
2	FLW-002I	WASTEGATE 4 TALADROS	INOX

⚠ Para otros tamaños y medidas consúltenos

SONDA LAMBDA

SONDAS LAMBDA



Sonda lambda

REF.	DESC
SLU0001	SONDA LAMBDA UNIVERSAL-1 CABLE
SLU0002	SONDA LAMBDA UNIVERSAL-2 CABLES
SLU0003	SONDA LAMBDA UNIVERSAL-3 CABLES
SLU0004	SONDA LAMBDA UNIVERSAL-4 CABLES

⚠ Para otros tamaños y medidas consúltenos

Para que el catalizador alcance una eficiente reducción de los contaminantes es primordial la función de la sonda lambda.

Se sitúa por encima del catalizador para informar al sistema de alimentación - en los modelos Euro II, III, IV, V y VI, la proporción de la mezcla de aire/gasolina que debe ser suministrada en cada instante de funcionamiento del motor para mantener los parámetros de la combustión en valores correctos para que el catalizador pueda eliminar los gases nocivos.

SÍNTOMAS QUE INDICAN EL

MAL FUNCIONAMIENTO DE LA SONDA



AUMENTO DEL CONSUMO DE COMBUSTIBLE HASTA DEL **30%**



FUNCIONAMIENTO IRREGULAR DEL **MOTOR**



RECHAZO EN LA ITV POR ELEVADOS VALORES DE **HIDROCARBUROS**

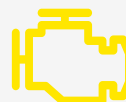

LUZ INDICADORA **ENCENDIDA** EN EL PANEL DE INSTRUMENTOS



AVERÍAS EN EL **CATALIZADOR**

CASQUILLO SONDAS LAMBDA



Casquillo sonda lambda

REF.	DESC
CSONDA-001	CASQUILLO SONDA LAMBDA
CSONDA-002	CASQ.SONDA LAMBDA CORTE-OBLICUO
CSONDA-003	TAPÓN P/CASQUILLO SONDA LAMBDA

⚠ Para otros tamaños y medidas consúltenos

ACCESORIOS DE MONTAJE

73

073

074

075

076

077

077

078

079

080

080

080

081

081

082

082

083

084

085

087

088

089

090

092

093

ABRAZADERAS

Universales M8

Universales M10

Universales DIN 71555

Universales ARS

Universales Ford

Universales Cónicas

Universales Accuseal

Universales Heavy Duty

V-CLAMP

Abrazaderas V-band

Bridas V-band

Juego de Abrazaderas V-clamp

V-band específicas

TUBOS DE UNIÓN

TLV

TLA

TLS

JUNTAS

GOMAS

SOPORTE ESCAPES

MUELLES

PERNOS Y TUERCAS

MASILLA SELLADORA

TAPA-LLUVIAS

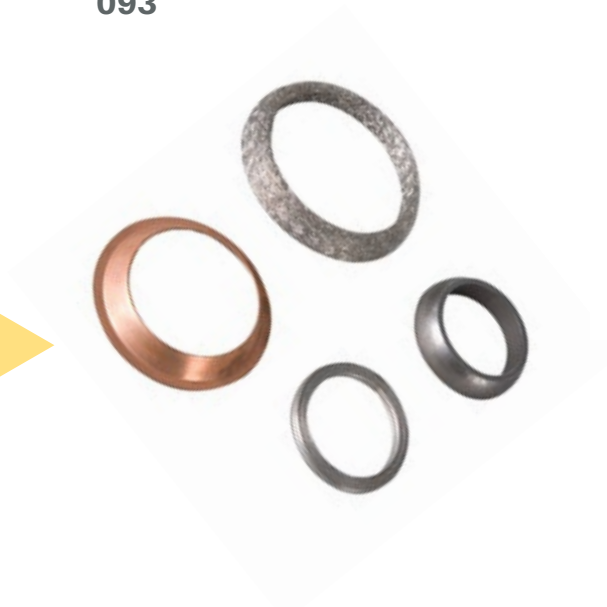

ABRAZADERAS

UNIVERSALES M8



Abrazadera M8

REF.	D*
AB101026	26
AB101028	28
AB101032	32
AB101036	36
AB101038	38
AB101040	40
AB101042	42
AB101043	43
AB101045	45
AB101048	48
AB101050	50
AB101051	51
AB101052	52
AB101054	54
AB101056	56
AB101057	57
AB101058	58
AB101060	60
AB101061	61
AB101064	64
AB101065	65
AB101067	67
AB101070	70
AB101073	73
AB101075	75
AB101076	76
AB101080	80
AB101083	83
AB101085	85
AB101089	89
AB101090	90
AB101095	95
AB101100	100
AB101102	102
AB101106	106
AB101110	110
AB101115	115
AB101120	120
AB101127	127
AB101130	130
AB101135	135

⚠ Para otros tamaños y medidas consúltenos
* Las referencias de estos productos están en orden creciente de la medida señalada

¡Consulte la gama actualizada de productos en nuestro catálogo online!



ABRAZADERAS

UNIVERSALES M10



Abrazadera M10

REF.	D*
AB102036	36
AB102038	38
AB102040	40
AB102042	42
AB102045	45
AB102048	48
AB102050	50
AB102051	51
AB102052	52
AB102053	53
AB102054	54
AB102055	55
AB102056	56
AB102058	58
AB102060	60
AB102062	62
AB102064	64
AB102065	65
AB102067	67
AB102070	70
AB102073	73
AB102075	75
AB102076	76
AB102080	80
AB102083	83
AB102085	85
AB102090	90
AB102092	92
AB102095	95
AB102100	100
AB102102	102
AB102105	105
AB102106	106
AB102110	110
AB102115	115
AB102120	120
AB102125	125
AB102127	127
AB102128	128
AB102130	130
AB102134	134
AB102135	135
AB102140	140
AB102145	145
AB102150	150
AB102155	155
AB102160	160

⚠ Para otros tamaños y medidas consúltenos

* Las referencias de estos productos están en orden creciente de la medida señalada

ABRAZADERAS

UNIVERSALES DIN 71555

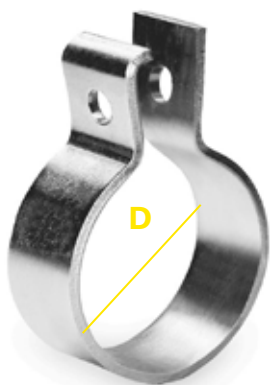

Abrazadera din 71555



¿Por qué elegir las Abrazaderas DIN?

Una sola pieza ✓

También se utilizan en la fijación de soportes ✓

REF.	D*
AB103025	25
AB103030	30
AB103032	32
AB103035	35
AB103037	37
AB103038	38
AB103040	40
AB103041	41
AB103042	42
AB103045	45
AB103048	48
AB103050	50
AB103051	51
AB103053	53
AB103054	54
AB103055	55
AB103058	58
AB103060	60
AB103063	63
AB103064	64
AB103065	65
AB103068	68
AB103070	70
AB103073	73
AB103075	75
AB103076	76
AB103078	78
AB103080	80
AB103083	83
AB103085	85
AB103089	89
AB103090	90
AB103094	94
AB103100	100
AB103102	102
AB103104	104
AB103108	108
AB103110	110
AB103114	114
AB103120	120
AB103124	124
AB103127	127
AB103130	130
AB103134	134
AB103135	135
AB103154	154

⚠ Para otros tamaños y medidas consúltenos

* Las referencias de estos productos están en orden creciente de la medida señalada



ABRAZADERAS

UNIVERSALES ARS

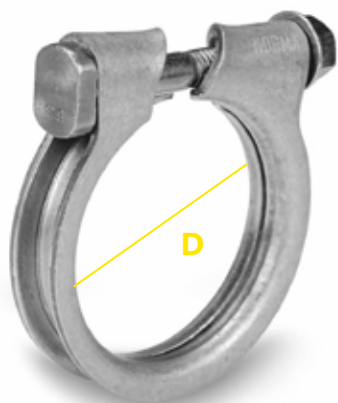

Abrazadera ARS



¿Por qué elegir las abrazaderas ARS?

- Una sola pieza ✓
- Contacto uniforme en la circunferencia del tubo ✓
- Sin deformación asimétrica del tubo ✓
- Fácil de montar ✓

REF.	D*
AB104028	28
AB104033	33
AB104036	36
AB104038	38
AB104040	40
AB104042	42
AB104045	45
AB104047	47
AB104048	48
AB104049	49
AB104051	51
AB104052	52
AB104054	54
AB104055	55
AB104058	58
AB104059	59
AB104060	60
AB104061	61
AB104063	63
AB104064	64
AB104065	65
AB104066	66
AB104069	69
AB104070	70
AB104074	74
AB104090	90
AB104104	104

⚠ Para otros tamaños y medidas consúltenos
* Las referencias de estos productos están en orden creciente de la medida señalada

¡Consulte la gama actualizada de productos en nuestro catálogo online!

ABRAZADERAS

UNIVERSALES FORD M10

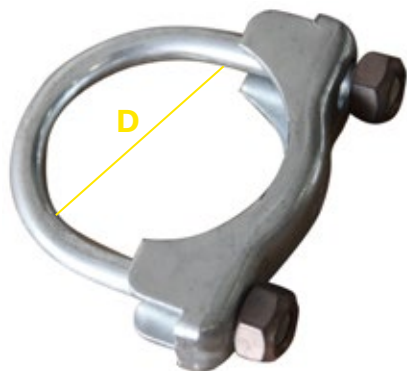

Abrazadera Ford M10

REF.	D*
AB107032	32,5
AB107035	35,5
AB107038	38,5
AB107040	40,5
AB107041	41,5
AB107042	42
AB107043	43
AB107044	44
AB107045	45,5
AB107046	46,7
AB107047	47
AB107048	48,5
AB107049	49,5
AB107050	50,5
AB107051	51,5
AB107052	52
AB107053	53,5
AB107054	54,5
AB107055	55,0
AB107056	56
AB107057	57
AB107058	58
AB107059	59,5
AB107060	60
AB107061	61
AB107062	62
AB107063	63,5
AB107064	64
AB107066	66,5
AB107069	69

UNIVERSALES CÓNICAS

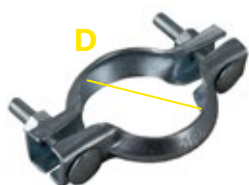

Abrazadera Universal Cónica

⚠ Para otros tamaños y medidas consúltenos
* Las referencias de estos productos están en orden creciente de la medida señalada

REF.	D*
AB108042	42
AB108047	47
AB108049	49
AB108053	53
AB108058	58
AB108062	62
AB108066	66
AB108069	69
AB108072	72
AB108074	74
AB108076	76
AB108079	79



ABRAZADERAS

UNIVERSALES ACCUSEAL

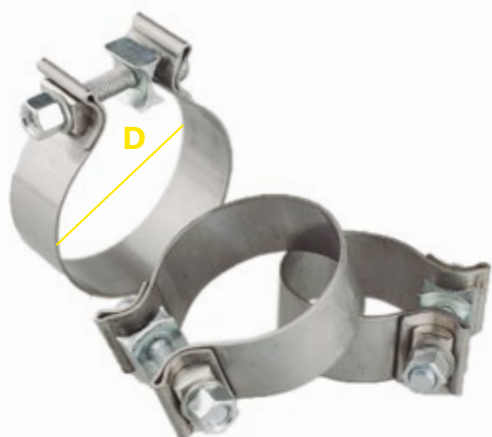

Abrazadera Accuseal



¿Por qué elegir las abrazaderas AccuSeal?

Superior capacidad de apriete ✓

Excelente sellado ✓

Sin deformación del tubo ✓

Bloque de reacción incluido, permite el apriete con igual distribución por los 360° ✓

REF.	D*	MATERIAL
AB106044	44	ALUMINIZADO
AB106048	48	ALUMINIZADO
AB106051	51	ALUMINIZADO
AB106051I	51	INOX
AB106052	52	ALUMINIZADO
AB106054	54	ALUMINIZADO
AB106057	57	ALUMINIZADO
AB106057I	57	INOX
AB106060	60	ALUMINIZADO
AB106060I	60	INOX
AB106064	64	ALUMINIZADO
AB106064I	64	INOX
AB106068I	68	INOX
AB106070	70	ALUMINIZADO
AB106070I	70	INOX
AB106076	76	ALUMINIZADO
AB106076I	76	INOX
AB106080	80	ALUMINIZADO
AB106083	83	ALUMINIZADO
AB106083I	83	INOX
AB106085	85	ALUMINIZADO
AB106089	89	ALUMINIZADO
AB106089I	89	INOX
AB106095	95	ALUMINIZADO
AB106100	100	ALUMINIZADO
AB106102	102	ALUMINIZADO
AB106102I	102	INOX
AB106105	105	ALUMINIZADO
AB106108	108	ALUMINIZADO
AB106110	110	ALUMINIZADO
AB106114	114	ALUMINIZADO
AB106114I	114	INOX
AB106120	120	ALUMINIZADO
AB106127	127	ALUMINIZADO
AB106127I	127	INOX
AB106130I	130	INOX
AB106140	140	ALUMINIZADO
AB106152	152	ALUMINIZADO
AB106152I	152	INOX

⚠ Para otros tamaños y medidas consútenos
* Las referencias de estos productos están en orden creciente de la medida señalada

¡Consulte la gama actualizada de productos en nuestro catálogo online!

ABRAZADERAS

UNIVERSALES HEAVY DUTY



Abrazadera Heavy Duty



¿Por qué elegir las abrazaderas Heavy Duty?

- Ideales para espacios pequeños ✓
- Resistentes a altas vibraciones ✓
- No daña los tubos de goma/plásticos debido a su devanado lateral ✓
- Con tornillo para apriete rápido ✓
- En Inox ✓
- Desmontable sin necesidad de quitar el tubo ✓

REF.	D-MIN*	D-MAX
AB105017	17	19
AB105020	20	22
AB105023	23	25
AB105026	26	28
AB105029	29	31
AB105032	32	35
AB105036	36	39
AB105040	40	43
AB105044	44	47
AB105048	48	51
AB105052	52	55
AB105056	56	59
AB105060	60	63
AB105064	64	67
AB105068	68	73
AB105074	74	79
AB105080	80	85
AB105086	86	91
AB105092	92	97
AB105098	98	103
AB105104	104	112
AB105113	113	121
AB105122	122	130
AB105131	131	139
AB105140	140	148
AB105149	149	161
AB105162	162	174
AB105175	175	187
AB105188	188	200
AB105201	201	213
AB105214	214	226
AB105227	227	239
AB105240	240	252

⚠ Para otros tamaños y medidas consúltenos
* Las referencias de estos productos están en orden creciente de la medida señalada



V-CLAMP

ABRAZADERAS V-BAND

Las uniones de tubo v-band son una **alternativa a la típica unión de tubos por encaje o por brida**.

Construidas en acero inoxidable, son particularmente usadas en situaciones que involucran más estrés de los componentes a unir, y más resistentes al calor, la vibración y la corrosión.

Las uniones V-BAND permiten el rápido **desacoplamiento, debido a su sistema de apriete rápido y no necesitan de junta para el sellado de los gases**.



Abrazadera V-Band

REF.	D*
ABV-CL 1.5	38,7
ABV-CL 1.75	44,7
ABV-CL 2.0	51,6
ABV-CL 2.25	57,9
ABV-CL 2.36	60
ABV-CL 2.5	64,3
ABV-CL 2.75	70,6
ABV-CL 3.0	77
ABV-CL 3.25	83,3
ABV-CL 3.5	89,7
ABV-CL 4.0	102,4
ABV-CL 4.5	114,3
ABV-CL 5.0	127,8
ABV-CL 5.5	139,7
ABV-CL 6.0	152,4

⚠ Para otros tamaños y medidas consúltenos
*Las referencias de estos productos están en orden creciente de la medida señalada

BRIDAS V-BAND



Bridas V-Band

REF.	D*	O.D.
FLV- 1.5	38,7	56,9
FLV- 1.75	44,7	62,2
FLV- 2.0	51,6	69,6
FLV- 2.25	57,9	75,9
FLV- 2.36	60	78,5
FLV- 2.5	64,3	82,3
FLV- 2.75	70,6	88,6
FLV- 3.0	77	95
FLV- 3.25	83,3	101,3
FLV- 3.5	89,7	107,7
FLV- 4.0	102,4	120,4
FLV- 4.5	114,3	133,1
FLV-5.0	127,8	145,8
FLV-5.5	139,7	158,5
FLV-6.0	152,4	171,2

⚠ Para otros tamaños y medidas consúltenos
*Las referencias de estos productos están en orden creciente de la medida señalada

V-CLAMP

JUEGO DE ABRAZADERAS V-BAND



V-BAND KIT

REF.	D*	DESC.
V-BAND KIT- 1.5	1,5"-38,7mm	V-FLANGE 1,5"-38,7mm
V-BAND KIT- 1.75	1,75"-44,7mm	V-FLANGE 1,75"-44,7mm
V-BAND KIT- 2.0	2,0"-51,6mm	V-FLANGE 2,0"-51,6mm
V-BAND KIT- 2.25	2,25"-57,9mm	V-FLANGE 2,25"-57,9mm
V-BAND KIT- 2.36	2,36"-60mm	V-FLANGE 2,36"-60mm
V-BAND KIT- 2.5	2,5"-64,3mm	V-FLANGE 2,5"-64,3mm
V-BAND KIT- 2.75	2,75"-70,6mm	V-FLANGE 2,75"-70,6mm
V-BAND KIT- 3.0	3,0"-77mm	V-FLANGE 3,0"-77mm
V-BAND KIT- 3.25	3,25"-83,3mm	V-FLANGE 3,25"-83,3mm
V-BAND KIT- 3.5	3,5"-89,7mm	V-FLANGE 3,5"-89,7mm
V-BAND KIT- 4.0	4,0"-102,4mm	V-FLANGE 4,0"-102,4mm
V-BAND KIT- 4.5	4,5"-114,3mm	V-FLANGE 4,5"-114,3mm
V-BAND KIT- 5.0	5,0"-127,8mm	V-FLANGE 5,0"-127,8mm
V-BAND KIT- 5.5	5,5"-139,7mm	V-FLANGE 5,5"-139,7mm
V-BAND KIT- 6.0	6,0"-152,4mm	V-FLANGE 6,0"-152,4mm

⚠ Para otros tamaños y medidas consúltenos
* Las referencias de estos productos están en orden creciente de la medida señalada

V-BAND ESPECÍFICAS



V-BAND Específicas

REF.	D*	DESC.
ABV-CL320070	70	OPEL/CHEVROLET -70mm
ABV-CL225073	73	IVECO -73mm
ABV-CL436075	75	GRUPO VAG -75mm
ABV-CL435090	90	VW -90mm
ABV-CL275090	90	MAN -90mm
ABV-CL320097	97	OPEL -97mm
ABV-CL320102	102	OPEL -102mm
ABV-CL225107	107	IVECO -107mm
ABV-CL140110	110	BMW -110mm
ABV-CL190172	172	FIAT/PSA -172mm

⚠ Para otros tamaños y medidas consúltenos
* Las referencias de estos productos están en orden creciente de la medida señalada

TUBOS DE UNIÓN

TLV

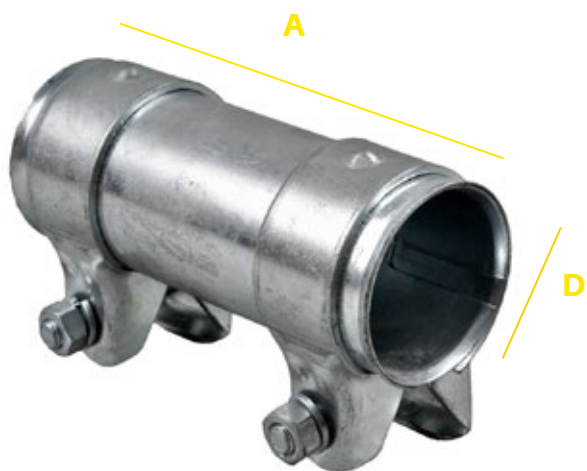

TLV - Tubo de unión VAG



¿Por qué utilizar los Tubos de Unión?

Los tubos de unión ieparts permiten que dos secciones de tubos de escape estén conectadas.

ieparts ofrece una gama de tamaños estándar y múltiples opciones de fijación para garantizar la solución ideal para cualquier situación.



REF.	A	D*
TLV036095	095	36
TLV036110	110	36
TLV038095	095	38
TLV038115	115	38
TLV040090	090	40
TLV040125	125	40
TLV042110	110	42
TLV042125	125	42
TLV043090	090	43
TLV043125	125	43
TLV044125	125	44
TLV045090	090	45
TLV045095	095	45
TLV045125	125	45
TLV046080	080	46
TLV046090	090	46
TLV046135	135	46
TLV048090	090	48
TLV049130	130	49
TLV050080	080	50
TLV050090	090	50
TLV050095	095	50
TLV050110	110	50
TLV050125	125	50
TLV052095	095	52
TLV055080	080	55
TLV055090	090	55
TLV055125	125	55
TLV056095	095	56
TLV056125	125	56
TLV058090	090	58
TLV060080	080	60
TLV060095	095	60
TLV060120	120	60
TLV060125	125	60
TLV065080	080	65
TLV065090	090	65
TLV065125	125	65
TLV070080	080	70
TLV076125	125	76

⚠ Para otros tamaños y medidas consúltenos
* Las referencias de estos productos están en orden creciente de la medida señalada

TUBOS DE UNIÓN

TLA

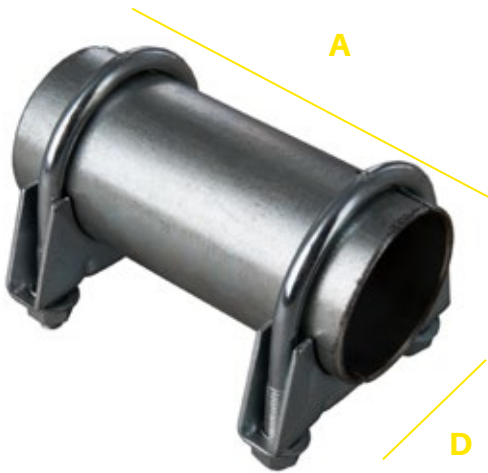

TLA - Tubo de Unión con Abrazadera

REF.	A	D*
TLA036110	110	36
TLA039115	115	39
TLA042110	110	42
TLA043110	110	43
TLA045090	090	45
TLA046135	135	46
TLA049130	130	49
TLA051125	125	51
TLA053125	125	53
TLA055090	090	55
TLA061125	125	61

⚠ Para otros tamaños y medidas consúltenos
 * Las referencias de estos productos están en orden
 creciente de la medida señalada

¡Consulte la gama actualizada de
 productos en nuestro catálogo online!

TUBOS DE UNIÓN

TLS

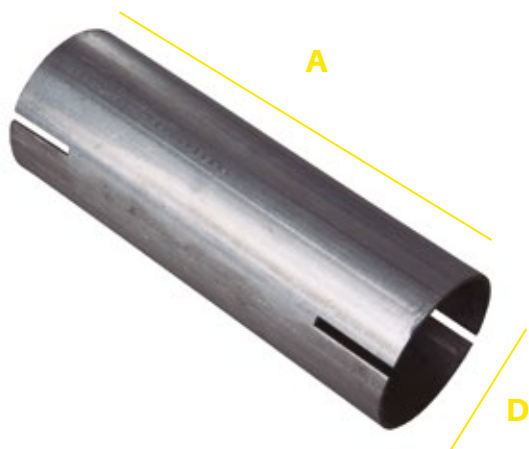

TLS- Tubo de Unión sin Abrazadera

REF.	A	D*
TLS036110	110	36
TLS039115	115	39
TLS042110	110	42
TLS043110	110	43
TLS045090	090	45
TLS046135	135	46
TLS051050	050	51
TLS051125	125	51
TLS053125	125	53
TLS055090	090	55

⚠ Para otros tamaños y medidas consúltenos
 *Las referencias de estos productos están en orden creciente de la medida señalada

JUNTAS TOP-15

JUNTAS ESPECÍFICAS



IMG 1 - ref. 80209



IMG 2 - ref. 81133



IMG 3 - ref. 80035



IMG 4 - ref. 80110



IMG 5 - ref. 80540



IMG 6 - ref. 80003



IMG 7 - ref. 80068



IMG 8 - ref. 80319



IMG 9 - ref. 80231



IMG 10 - ref. 80350



IMG 11 - ref. 81086



IMG 12 - ref. 81020



IMG 13 - ref. 81120



IMG 14 - ref. 81093



IMG 15 - ref. 81105

IMG.	REF.	DESC
1	80209	JUNTA DE ESCAPE HYUNDAI + MARCAS
2	81133	JUNTA DE ESCAPE HONDA + MARCAS
3	80035	JUNTA DE ESCAPE FORD + MARCAS
4	80110	JUNTA DE ESCAPE OPEL + MARCAS
5	80540	JUNTA DE ESCAPE VAG + MARCAS
6	80003	JUNTA DE ESCAPE ROVER + MARCAS
7	80068	JUNTA DE ESCAPE SEAT + MARCAS
8	80319	JUNTA DE ESCAPE FIAT + MARCAS
9	80231	JUNTA DE ESCAPE DAEWOO + MARCAS
10	80350	JUNTA DE ESCAPE VOLKSWAGEN + MARCAS
11	81086	JUNTA DE ESCAPE AUDI + MARCAS
12	81020	JUNTA DE ESCAPE AUDI + MARCAS
13	81120	JUNTA DE ESCAPE OPEL + MARCAS
14	81093	JUNTA DE ESCAPE SAAB + MARCAS
15	81105	JUNTA DE ESCAPE TOYOTA + MARCAS

⚠ Para otros tamaños y medidas consúltenos

¡Tenemos más de 3.500 referencias en stock!

Consulte todos los productos que tenemos disponibles en nuestro catálogo online. Solicite ya el acceso a la zona reservada para clientes profesionales.



JUNTAS

JUNTAS CÓNICAS

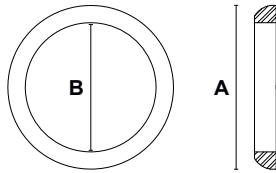

Junta cónica

REF.	A*	B
JC035046	46	35
JC036055	55	36
JC038049	49	38
JC040056	56	40
JC040066	66	40
JC043059	59	43
JC044059	59	44
JC045090	90	45
JC046060	60	46
JC049063	63	49
JC050067	67	50
JC051065	65	51
JC052067	67	52
JC054069	69	54
JC056071	71	56
JC057068	68	57
JC058072	72	58
JC061076	76	61
JC066080	80	66
JC072092	92	72
JC075090	90	75
JC086103	103	86
JC091100	100	91

⚠ Para otros tamaños y medidas consúltenos
 *Las referencias de estos productos están en orden
 creciente de la medida señalada

GOMAS TOP-15

GOMAS ESPECÍFICAS



IMG 1 - ref. 81367



IMG 2 - ref. 81217



IMG 3 - ref. 81394



IMG 4 - ref. 81341



IMG 5 - ref. 81228



IMG 6 - ref. 81392



IMG 7 - ref. 81223



IMG 8 - ref. 81252



IMG 9 - ref. 81359



IMG 10 - ref. 81263



IMG 11 - ref. 81259



IMG 12 - ref. 81273



IMG 13 - ref. 81203



IMG 14 - ref. 81343



IMG 15 - ref. 86515

IMG.	REF.	DESC
1	81367	BORRACHA DE ESCAPE RENAULT + MARCAS
2	81217	BORRACHA DE ESCAPE MERCEDES + MARCAS
3	81394	BORRACHA DE ESCAPE OPEL + MARCAS
4	81341	BORRACHA DE ESCAPE RENAULT + MARCAS
5	81228	BORRACHA DE ESCAPE FIAT + MARCAS
6	81392	BORRACHA DE ESCAPE RENAULT + MARCAS
7	81223	BORRACHA DE ESCAPE RENAULT + MARCAS
8	81252	BORRACHA DE ESCAPE VW + MARCAS
9	81359	BORRACHA DE ESCAPE TOYOTA + MARCAS
10	81263	BORRACHA DE ESCAPE OPEL + MARCAS
11	81259	BORRACHA DE ESCAPE OPEL + MARCAS
12	81273	BORRACHA DE ESCAPE FIAT + MARCAS
13	81203	BORRACHA DE ESCAPE ALFASUD + MARCAS
14	81343	BORRACHA DE ESCAPE RENAULT + MARCAS
15	86515	BORRACHA DE ESCAPE CITROEN + MARCAS

⚠ Para otros tamaños y medidas consútenos
* Las referencias de estos productos están en orden creciente de la medida señalada

**¡Tenemos más de
3.500 referencias
en stock!**

Consulte todos los productos que tenemos disponibles en nuestro catálogo online. Solicite ya el acceso a la zona reservada para clientes profesionales.



GOMAS TOP-15

SOPORTES ESCAPES



IMG 1 - ref. 80172



IMG 2 - ref. 80346



IMG 3 - ref. 81229



IMG 4 - ref. 81245



IMG 5 - ref. 84054



IMG 6 - ref. 80144



IMG 7 - ref. 84166



IMG 8 - ref. 86514



IMG 9 - ref. 80163



IMG 10 - ref. 80136



IMG 11 - ref. 82545



IMG 12 - ref. 80279



IMG 13 - ref. 80166



IMG 14 - ref. 80213



IMG 15 - ref. 82566

IMG.	REF.	DESC
1	80172	SOPORTE ESCAPE RENAULT + MARCAS
2	80346	SOPORTE ESCAPE RENAULT + MARCAS
3	81229	SOPORTE ESCAPE RENAULT (M6) + MARCAS
4	81245	SOPORTE ESCAPE RENAULT (M8) + MARCAS
5	84054	SOPORTE ESCAPE RENAULT (M10) + MARCAS
6	80144	SOPORTE ESCAPE BMW + MARCAS
7	84166	SOPORTE ESCAPE AUSTIN (5/16") + MARCAS
8	86514	SOPORTE ESCAPE CITROEN + MARCAS
9	80163	SOPORTE ESCAPE SEAT + MARCAS
10	80136	SOPORTE ESCAPE NISSAN + MARCAS
11	82545	SOPORTE ESCAPE VW + MARCAS
12	80279	SOPORTE ESCAPE MAZDA + MARCAS
13	80166	SOPORTE ESCAPE MERCEDES + MARCAS
14	80213	SOPORTE ESCAPE FIAT + MARCAS
15	82566	SOPORTE ESCAPE OPEL + MARCAS

⚠ Para otros tamaños y medidas consúltenos

**¡Tenemos más de
3.500 referencias
en stock!**

Consulte todos los productos que tenemos disponibles en nuestro catálogo online. Solicite ya el acceso a la zona reservada para clientes profesionales.

MUELLES

MUELLES ESPECÍFICOS



IMG 1 - Muelle de escape



IMG 2 - Muelle de escape



IMG 3 - Muelle de escape



IMG 4 - Muelle de escape



IMG 5 - Muelle de escape



IMG 6 - Muelle de escape

IMG.	REF.	DESC
1	82586	MUELLE DE ESCAPE AUSTIN
1	82497	MUELLE DE ESCAPE FORD
2	82435	MUELLE DE ESCAPE SEAT
2	86119	MUELLE DE ESCAPE CITROEN
2	86122	MUELLE DE ESCAPE SUZUKI
2	86127	MUELLE DE ESCAPE BMW
2	86173	MUELLE DE ESCAPE FIAT
2	86194	MUELLE DE ESCAPE SUBARU
2	86005	MUELLE DE ESCAPE RENAULT
2	82513	MUELLE DE ESCAPE AUDI
3	82517	MUELLE DE ESCAPE OPEL
3	86072	MUELLE DE ESCAPE PEUGEOT
4	82582	MUELLE DE ESCAPE AUDI
5	86036	MUELLE DE ESCAPE RENAULT
6	86076	MUELLE DE ESCAPE FORD

⚠ Para otros tamaños y medidas consúltenos



PERNOS

PERNOS



Perno

REF.	DESC
PER-M06-022	Perno M6x22
PER-M08-020	Perno M8x20 DIN939
PER-M08-025	Perno M8x25 DIN939
PER-M08-028	Perno M8x28 DIN835
PER-M08-030	Perno M8x30 DIN939
PER-M08-035	Perno M8x35 DIN835
PER-M08-040	Perno M8x40 DIN939
PER-M08-045	Perno M8x45 DIN976
PER-M08-060	Perno M8x60
PER-M10-025	Perno M10x25 DIN939
PER-M10-030	Perno M10x30 DIN939
PER-M10-035	Perno M10x35 DIN939

⚠ Para otros tamaños y medidas consúltenos

PERNOS ESPECIALES

Consulte los pernos específicos para determinados modelos de vehículos.

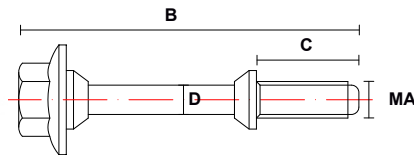

IMG 1 - Perno especial 1

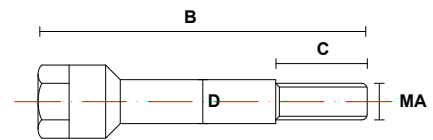

IMG 2 - Perno especial 2

IMG	REF.	DESC	MA	B	C	D
1	PER-ESP001	P/HONDA	M8	69	20	8
1	PER-ESP002	P/SUZUKI	M10	75	23	10
2	PER-ESP003	P/PEUGEOT/CITROEN	M7	80	31	7
2	PER-ESP004	P/CITROEN	M6	67	15	8,5
2	PER-ESP005	P/CITROEN	M6	71	15	8,5
2	PER-ESP006	P/CITROEN	M6	56	10	8,5

⚠ Para otros tamaños y medidas consúltenos

TUERCAS

TUERCAS



Tuerca

REF.	DESC
FCF006100	TUERCAS CON BRIDA M06X1.0
FCF008125	TUERCAS CON BRIDA M08X1.25
FCF010125	TUERCAS CON BRIDA M10X1.25
FCF010150	TUERCAS CON BRIDA M10X1.50
FCF012150	TUERCAS CON BRIDA M12X1.50

⚠ Para otros tamaños y medidas consúltenos

**¡Tenemos más de
3.500 referencias
en stock!**

Consulte todos los productos que tenemos disponibles en nuestro catálogo online. Solicite ya el acceso a la zona reservada para clientes profesionales.



MASILLA DE ESCAPE

MASILLA SELLADORA DE ESCAPE

La masilla selladora de escape se utiliza para el **sellado de tubos y uniones en el sistema de escape.**



IMG 1 - Masilla de escape Walker



IMG 2 - Masilla de escape Bosal

IMG	REF.	DESC	MARCA
-	MV060G	MASILLA SELLADORA DE ESCAPE 60GR	IEPARTS
1	MV060G 00	MASILLA SELLADORA DE ESCAPE 60GR	WALKER
2	MV060G 09	MASILLA SELLADORA DE ESCAPE 60GR	BOSAL
-	MV120G	MASILLA SELLADORA DE ESCAPE120GR	IEPARTS
1	MV140G 00	MASILLA SELLADORA DE ESCAPE 140GR	WALKER
2	MV190G 09	MASILLA SELLADORA DE ESCAPE 190GR	BOSAL
-	MV500G	MASILLA SELLADORA DE ESCAPE 500GR	IEPARTS
1	MV500G 00	MASILLA SELLADORA DE ESCAPE 500GR	WALKER
2	MV500G 09	MASILLA SELLADORA DE ESCAPE 500GR	BOSAL

⚠ Para otros tamaños y medidas consúltenos

ATENCIÓN



La masilla de sellado no debe usarse en las uniones antes del catalizador ni del filtro de partículas, pues contiene silicona, que puede pasar hasta el monolito del catalizador y así destruir o dañar la cerámica.

En esos puntos utilice sólo juntas.



Instrucciones de uso:

1- Limpiar los residuos de suciedad que pueden existir en el tubo a unir. Aplicar la masilla de sellado sólo en el exterior del tubo y no en el interior, ya que puede crear contrapresión al paso de los gases.

2- Después de hacer el sellado, encienda el motor para que la masilla de escape seque y así quede el sellado sin fugas.

TAPA LLUVIAS

RAIN-CAPS

Los Tapa- Lluvias se utilizan normalmente en escapes montados en vertical, como prevención a la entrada en el sistema de escape de agua, nieve, etc...



Tapa Lluvias

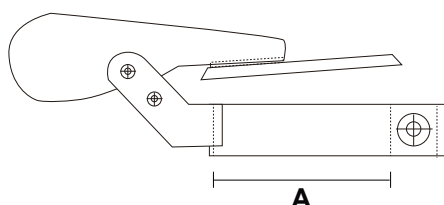

REF.	A*
TPCV-045	45
TPCV-048	48
TPCV-050	50
TPCV-055	55
TPCV-060	60
TPCV-065	65
TPCV-070	70
TPCV-076	76
TPCV-080	80
TPCV-085	85
TPCV-089	89
TPCV-102	102
TPCV-110	110
TPCV-114	114
TPCV-121	121
TPCV-130	130

⚠ Para otros tamaños y medidas consúltenos
* Las referencias de estos productos están en orden creciente de la medida señalada

FABRICACIÓN A MEDIDA



¿No encuentra algún producto o medidas en particular? Basta con indicarnos lo que necesita y nosotros lo fabricamos.

Nuestra unidad de producción propia nos permite fabricar piezas a medida según las especificaciones de nuestros clientes.

Para más información, póngase en contacto con su distribuidor autorizado.



ACCESORIOS DE MANTENIMIENTO

095	ADBLUE
096	EOLYS
098	SPRAY ALTA TEMPERATURA
099	SPRAY LUBRICANTE
100	AISLAMIENTO TÉRMICO
101	LIMPIEZA INOX



ADBLUE

AdBlue® es una solución acuosa de urea con elevada pureza que debe utilizarse en los vehículos diesel equipados con tecnología SCR (reducción catalítica selectiva) y tiene como objetivo **reducir significativamente las emisiones de óxido de nitrógeno perjudiciales para el medio ambiente producidas por vehículos ligeros y pesados.**



Adblue Bluechem

REF.	DESC
ADBLUE-1.89L	ADBLUE BOTELLA 1.89 LITROS
ADBLUE-10L	ADBLUE BOTELLA 10 LITROS

⚠ Para otros tamaños y medidas consúltenos



EOLYS

El aditivo catalizador de combustible (FBC) es un compuesto que se mezcla con el combustible en el tanque de combustible de los vehículos equipados con filtro de partículas, que permite la **eliminación de más del 98% de las partículas sólidas emitidas por este tipo de motores a la atmósfera**, incluidas las partículas ultra-finas que se consideran las más perjudiciales para la salud.

CÓMO IDENTIFICAR EL ADITIVO CORRECTO

Los aditivos que se mezclan en el combustible para los catalizadores FBC (Eolys) deben reponerse en los intervalos de mantenimiento (kms.) recomendado por el fabricante del vehículo. Consulte el manual del vehículo para identificar el aditivo FBC correcto. El aditivo correcto también puede ser identificado por la referencia y el color impreso en el anillo de la tapa del tanque del aditivo.

WALKER EOLYS®				WALKER REFERENCE NUMBERS				
TANK RING	DAM	DATE	EOLYS®	EOLYS®	OE 1L	WALKER® 1L	OE 3L	WALKER® 3L
White	→9492	until 04/11/2002	EOLYS® DPX 42	EOLYS® DPX 42	973665	80600	997995	80500*
Green	9493 → 12109	from 05/11/2002 until 03/01/2010	EOLYS® 176	EOLYS® 176	973685	80601	973686	80501
Green	12110 → 12165	from 04/01/2010 until 28/02/2010	Infineum F7995		973698		973697	
Blue	12166 →	from 01/03/2010	EOLYS® Powerflex*	EOLYS® Powerflex*	9736A0	80603	9736A1	80602

Only Eolys® 176 and Infineum F7995 can be mixed

Always with complete kit (filling kit and empty bottle) *4,5 L
FORD / VOLVO / MAZDA / MINI / FIAT / LANCIA → EOLYS® 176 or Powerflex

WALKER DPF REGENERATION ADDITIVES				WALKER REFERENCE NUMBERS				
TANK RING	DAM	DATE	DPF Reg. Addit.	DPF Reg. Addit.	OE 1L	WALKER® 1L	OE 3L	WALKER® 3L
White	→9492	until 04/11/2002	1 st Generation	1 st Generation	973665	80614	997995	80615*
Green	9493 → 12165	from 05/11/2002 until 28/02/2010	2 nd Generation	2 nd Generation	973685	80617	973686	80618
Blue	12166 →	from 01/03/2010	3 rd Generation	3 rd Generation	9736A0	80619	9736A1	80620

Always with filling kit. *4,5 L
FORD / VOLVO / MAZDA / MINI / FIAT / LANCIA → 2nd or 3rd Generation



Faça scan do QR-code e veja o vídeo sobre o Eolys.



TENNECO
www.walker-eu.com

Eolys/Aditivos Walker

¿Cuál es el papel de Eolys?



Reducir la temperatura de combustión de las partículas (600°C a 450°C) ✓

Ser quemado en la cámara de combustión junto con el combustible, para impregnar directamente las partículas ✓

Propagar la combustión (oxidación) de las partículas sólidas en el DPF, mejorar y reducir el tiempo y la energía necesaria para realizar el proceso de regeneración ✓

EOLYS



IMG 1 - 1ª Generación



IMG 2 - 2ª Generación



IMG 3 - 3ª Generación



IMG 4 - 1ª Generación



IMG 5 - 2ª Generación



IMG 6 - 3ª Generación



IMG 7 - Universal 250ml



IMG 8 - Universal 1L



IMG 9 - Universal 4,5 L

IMG.	REF.	DESC	TIPO
1	EO1-80500 00	EOLYS 1ª GEN ADDIT <11/2002 4.5 LT OEM	1ª generación
1	EO1-80600 00	EOLYS 1ª GEN ADDIT <11/2002 1 LT OEM	1ª generación
4	EO1-80614 00	EOLYS 1ª GEN ADDIT <11/2002 1 LT	1ª generación
4	EO1-80615 00	EOLYS 1ª GEN ADDIT <11/2002 4.5 LT	1ª generación
2	EO2-80501 00	EOLYS 2ª GEN ADDIT 11/2002-03/2010 3 LT OEM	2ª generación
2	EO2-80601 00	EOLYS 2ª GEN ADDIT 11/2002-03/2010 1 LT OEM	2ª generación
5	EO2-80617 00	EOLYS 2ª GEN ADDIT 11/2002-03/2010 1 LT	2ª generación
5	EO2-80618 00	EOLYS 2ª GEN ADDIT 11/2002-03/2010 3 LT	2ª generación
3	EO3-80602 00	EOLYS 3ª GEN ADDIT >03/2010 3 LT OEM	3ª generación
3	EO3-80603 00	EOLYS 3ª GEN ADDIT >03/2010 1 LT OEM	3ª generación
6	EO3-80619 00	EOLYS 3ª GEN ADDIT >03/2010 1 LT	3ª generación
6	EO3-80620 00	EOLYS 3ª GEN ADDIT >03/2010 3 LT	3ª generación
7	EO-UN001	EOLYS ADDITIVE MULTI VEICULO 250ML	universal
8	EO-UN002	EOLYS ADDITIVE MULTI VEICULO 1 L	universal
9	EO-UN003	EOLYS ADDITIVE MULTI VEICULO 4,5 L	universal

⚠ Para otros tamaños y medidas consúltenos

¡Atención!



Las referencias alternativas Walker son equivalentes a las Eolys, se trata de los mismos químicos, la única diferencia existente en el fabricante del aditivo es en el precio final.

SPRAY ALTA TEMPERATURA

Este spray es resistente a altas temperaturas. Con secado por contacto con el aire ambiente, posee una elevada capacidad de cobertura con un efecto duradero. Presenta una excelente adherencia a la mayoría de las superficies incluso con bajas temperaturas.



Spray Alta temperatura

REF.	DESC
SPRAY-AT BLANCO	SPRAY ALTA TEMPERATURA COLOR BLANCO
SPRAY-AT GRIS	SPRAY ALTA TEMPERATURA COLOR GRIS
SPRAY-AT NEGRO	SPRAY ALTA TEMPERATURA COLOR NEGRO

⚠ Para otros tamaños y medidas consúltenos



¿Por qué utilizar el Spray de alta temperatura?

Tinta 100% acrílica ✓

Bajo contenido de COV'S (372 g / l) ✓

Alto poder de cobertura ✓

Secado rápido ✓

Varios colores disponibles: Aluminio / Antracita / Blanco / Negro / Rojo ✓

SPRAY LUBRICANTE

El spray lubricante es **ideal para facilitar la limpieza y evitar la corrosión de los componentes metálicos.** Este Spray también ayuda en la lubricación, protección y limpieza, y mejora el rendimiento en ambientes húmedos.

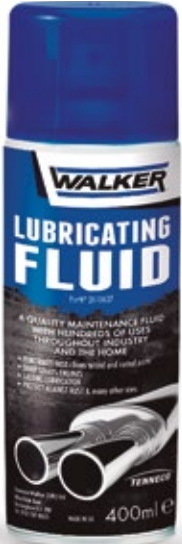

Spray Lubricante

REF.	DESC
SPRAY-LUB	SPRAY LUBRICANTE

⚠ Para otros tamaños y medidas consúltenos



AISLAMIENTO TÉRMICO

La cinta térmica está diseñada con el propósito de **mantener el calor en el interior del escape**. Al hacerlo se reduce significativamente la temperatura de bajo del capó y al mismo tiempo se protege el motor y el confort en el habitáculo. Esta reducción de temperatura tiene como consecuencia un mejor llenado de los cilindros con aire más fresco en la admisión y, consecuentemente, un aumento de la potencia.



IMG 1 - Cinta térmica

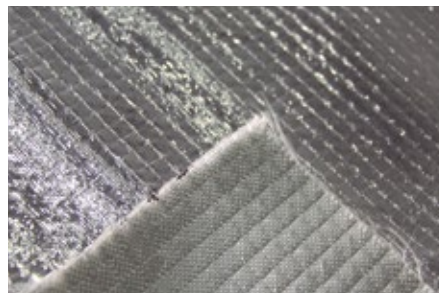

IMG 2 - Manta térmica

IMG	REF.	DESC	UNIDADE
1	FT-001	CINTA TERMICA 1.5mmX50mm (550°)	metro (m)
2	MT-001	MANTA TERMICA 0,7mm	metro cuadrado (m ²)

⚠ Para otros tamaños y medidas consúltenos

LIMPIEZA INOX



REF.	DESC
LIMP-INOX	PROD.LIMPIEZA INOX

⚠ Para otros tamaños y medidas consúltenos



¿Por qué utilizar este producto de limpieza Inox?

- Excelente rendimiento de limpieza en prácticamente todos los metales ✓
- Paño con estructura especial ✓
- Limpieza (lado áspero) y pulido (lado suave) en un solo producto ✓
- Protección duradera de la superficie ✓
- Prolonga la vida útil de la superficie ✓
- Refresca, protege y preserva el brillo del acero inoxidable ✓
- Limpieza rápida y sencilla ✓
- Sin silicona ✓



EXPOSITORES



Panel de exposición ieparts perforado

ANCHO	LONGITUD	ESPEJOR	Nº GANCHOS
60 (cm)	80 (cm)	1,8 (mm)	33

COPYRIGHT

Hacemos todo lo posible para que la información presentada en este catálogo sea correcta, sin embargo, Interescape no se responsabiliza por errores u omisiones contenidas en el mismo.

Este catálogo es propiedad exclusiva de Interescape, SL. Todos los derechos reservados. No se permiten copias, reproducción o uso de imágenes sin la debida autorización.

© Copyright by Interescape

LISTA DE REFERENCIAS

Montaje y Reparación

N Ref.	Pág.	N Ref.	Pág.	N Ref.	Pág.	N Ref.	Pág.	N Ref.	Pág.
CT1E2 0030	8	CT5E3 0801	13	CT1D 1000	19	CTMMO-0001 E2	23	CTMCR-141100 E5	24
CT1E2 1001	8	CT5E3 0802	13	CT2D 1010	19	CTMMO-0001 E3	23	CTMCO-0001 E3	25
CT2E2 0040	8	CT5E3 0803	13	CT2D 1011	19	CTMMO-0001 E4	23	CTMCO-0001 E4	25
CT2E2 1012	8	CT5E3 0804	13	CT4D 1030	19	CTMMO-0001 E5	23	CTMCO-0002 E3	25
CT4E2 0080	8	CT5E3 1823	13	CT4D 1031	19	CTMMO-0002 E2	23	CTMCO-0002 E4	25
CT4E2 1032	8	CT5E3 1824	13	CT1D 1400	20	CTMMO-0002 E3	23	CTMCO-0003 E3	25
CT4E2 1033	8	CT5E3 1825	13	CT2D 1420	20	CTMMO-0002 E4	23	CTMCO-0003 E4	25
CT1E2 0401	9	CT1E4 1003	14	CT2D 1421	20	CTMMO-0002 E5	23	CTMCO-0004 E3	25
CT1E2 1401	9	CT1E4 2001	14	CT4D 1450	20	CTMCR-091095 E3	24	CTMCO-0004 E4	25
CT2E2 0420	9	CT2E4 0042	14	CT4D 1451	20	CTMCR-091095 E4	24	CTMCO-0005 E3	25
CT2E2 1422	9	CT2E4 1014	14	CT5D 1800	21	CTMCR-091095 E5	24	CTMCO-0005 E4	25
CT4E2 0460	9	CT2E4 2003	14	CT5D 1801	21	CTMCR-100090 E3	24	CTMCO-0019 E3	25
CT4E2 1452	9	CT3E4 0061	14	CT5D 1802	21	CTMCR-100090 E4	24	CTMCO-0019 E4	25
CT4E2 1453	9	CT4E4 1036	14	CT5D 1803	21	CTMCR-100090 E5	24	CTMCO-0009 E3	25
CT5E2 1820	10	CT6E4 0006	14	CT5D 1804	21	CTMCR-105100 E3	24	CTMCO-0009 E4	25
CT5E2 1821	10	CT6E4 0007	14	CTMMR-073040 E3	22	CTMCR-105100 E4	24	CTMCO-0010 E3	25
CT5E2 1822	10	CT6E4 0008	14	CTMMR-073040 E4	22	CTMCR-105100 E5	24	CTMCO-0010 E4	25
CT5E2 4000	10	CT6E4 0009	14	CTMMR-073040 E5	22	CTMCR-110090 E2	24	CTMCO-0011 E3	25
CT1E3 1002	11	CT6E4 0010	14	CTMMR-090086 E3	22	CTMCR-110090 E3	24	CTMCO-0011 E4	25
CT1E3 2000	11	CT1E4 0403	15	CTMMR-090086 E4	22	CTMCR-110090 E4	24	CTMCO-0006 E3	25
CT2E3 0041	11	CT1E4 1403	15	CTMMR-090086 E5	22	CTMCR-110090 E5	24	CTMCO-0006 E4	25
CT2E3 1013	11	CT2E4 0422	15	CTMMR-095075 E5	22	CTMCR-111100 E4	24	CTMCO-0007 E3	25
CT2E3 2002	11	CT2E4 1424	15	CTMMR-097035 E3	22	CTMCR-111100 E5	24	CTMCO-0007 E4	25
CT2E3 3000	11	CT2E4 2401	15	CTMMR-097035 E4	22	CTMCR-113152 E2	24	CTMCO-0008 E3	25
CT3E3 0060	11	CT3E4 0441	15	CTMMR-097035 E5	22	CTMCR-113152 E3	24	CTMCO-0008 E4	25
CT4E3 0081	11	CT4E4 0462	15	CTMMR-100090 E4	22	CTMCR-113152 E4	24	CTMCO-0012 E3	25
CT4E3 1034	11	CT4E4 1456	15	CTMMR-100090 E5	22	CTMCR-113152 E5	24	CTMCO-0012 E4	25
CT4E3 1035	11	CT5E4 0805	16	CTMMR-110060 E3	22	CTMCR-121130 E2	24	CTMCO-0013 E3	25
CT6E3 0001	11	CT1E5 0031	17	CTMMR-110060 E4	22	CTMCR-121130 E3	24	CTMCO-0013 E4	25
CT6E3 0002	11	CT2E5 0043	17	CTMMR-110060 E5	22	CTMCR-121130 E4	24	CTMCO-0014 E3	25
CT6E3 0003	11	CT2E5 1015	17	CTMMR-110090 E4	22	CTMCR-121130 E5	24	CTMCO-0014 E4	25
CT6E3 0004	11	CT3E5 0062	17	CTMMR-110090 E5	22	CTMCR-127090 E2	24	CTMCO-0015 E3	25
CT6E3 0005	11	CT4E5 0082	17	CTMMR-110130 E4	22	CTMCR-127090 E3	24	CTMCO-0015 E4	25
CT1E3 0402	12	CT4E5 1037	17	CTMMR-110130 E5	22	CTMCR-127090 E4	24	CTMCO-0016 E3	25
CT1E3 1402	12	CT6E5 0011	17	CTMMR-112080 E5	22	CTMCR-127090 E5	24	CTMCO-0016 E4	25
CT2E3 0421	12	CT6E5 0012	17	CTMMR-115130 E4	22	CTMCR-130100 E3	24	CTMCO-0017 E3	25
CT2E3 1423	12	CT6E5 0013	17	CTMMR-120110 E4	22	CTMCR-130100 E4	24	CTMCO-0017 E4	25
CT2E3 2400	12	CT6E5 0014	17	CTMMR-120110 E5	22	CTMCR-130100 E5	24	CTMCO-0018 E3	25
CT2E3 3400	12	CT6E5 0015	17	CTMMR-120140 E4	22	CTMCR-130152 E2	24	CTMCO-0018 E4	25
CT3E3 0440	12	CT1E5 0404	18	CTMMR-120140 E5	22	CTMCR-130152 E3	24	CTMCO-0020 E3	25
CT4E3 0461	12	CT2E5 0423	18	CTMMR-130130 E4	22	CTMCR-130152 E4	24	CTMCO-0020 E4	25
CT4E3 1454	12	CT2E5 1425	18	CTMMR-130130 E5	22	CTMCR-130152 E5	24	CTMCO-0021 E3	25
CT4E3 1455	12	CT3E5 0442	18	CTMMR-130150 E4	22	CTMCR-141100 E2	24	CTMCO-0021 E4	25
		CT4E5 0463	18	CTMMR-130150 E5	22	CTMCR-141100 E3	24	CTMCO-0022 E3	25
		CT4E5 1457	18	CTMMRD-115150	22	CTMCR-141100 E4	24	CTMCO-0022 E4	25

LISTA DE REFERENCIAS

N Ref.	Pág.	N Ref.	Pág.	N Ref.	Pág.	N Ref.	Pág.	N Ref.	Pág.
CTMCO-0002 E5	26	CTDOR-190200	27	TF055250IB	32	TF060116IL	33	TFM040035Z	36
CTMCO-0003 E5	26	CTDOR-228076	27	TF057100IB	32	TF060150IL	33	TFM042035Z	36
CTMCO-0004 E5	26	CTDOR-228100	27	TF057150IB	32	TF060200IL	33	TFM045040Z	36
CTMCO-0005 E5	26	CTDOR-228305	27	TF057200IB	32	TF060250IL	33	TFM047042Z	36
CTMCO-0019 E5	26	CTDOR-240076	27	TF057250IB	32	TF063100IL	33	TFM050045Z	36
CTMCO-0009 E5	26	CTDOR-240100	27	TF060100IB	32	TF063150IL	33	TFM053048Z	36
CTMCO-0010 E5	26	CTDOR-240152	27	TF060150IB	32	TF063200IL	33	TFM055050Z	36
CTMCO-0011 E5	26	CTDOR-240240	27	TF060200IB	32	TF063250IL	33	TFM060055Z	36
CTMCO-0006 E5	26	CTDOR-240305	27	TF060250IB	32	TF070200IL	33	TFM065060Z	36
CTMCO-0007 E5	26	CTDOR-260305	27	TF063100IB	32	TF076150IL	33	TFM070065Z	36
CTMCO-0008 E5	26	CTDOR-267076	27	TF063150IB	32	TF076200IL	33	TFM075070Z	36
CTMCO-0012 E5	26	CTDOR-267100	27	TF063200IB	32	TF076250IL	33	TFM080075Z	36
CTMCO-0013 E5	26	CTDOR-267152	27	TF063250IB	32	TF090150IL	33	TFM081076Z	36
CTMCO-0014 E5	26	CTDOR-267305	27	TF076150IB	32	TF100150IL	33	TFM085080Z	36
CTMCO-0015 E5	26	CTDOR-286100	27	TF076200IB	32	TF100200IL	33	TFM090085Z	36
CTMCO-0016 E5	26	CTDOR-286305	27	TF076250IB	32	TFA100400IL	33	TFM094089Z	36
CTMCO-0017 E5	26	CTDOR-286355	27	TF090150IB	32	TFA200400IL	33	TFM095090Z	36
CTMCO-0018 E5	26	CTDOR-305330	27	TF100150IB	32	TFOV200IL	33	TFM105100Z	36
CTMCO-0020 E5	26	CTDOOM-0001	28	TF100200IB	32	TF045170SF	34	TFM107102Z	36
CTMCO-0021 E5	26	CTDOO-0002	28	TFA100400IB	32	TF045200SF	34	TFM115110Z	36
CTMCO-0022 E5	26	CTDOO-0001	28	TFA200400IB	32	TF048150SF	34	TFM119114Z	36
CTMCO-0023 E5	26	CTSCR-114076 E5	29	TF032200IL	33	TF050205SF	34	TFM125120Z	36
CTDOR-093152	27	CTSCR-114115 E5	29	TF038100IL	33	TF060180SF	34	TFM130125Z	36
CTDOR-100127	27	CTSCR-114127 E5	29	TF038150IL	33	TFE140001	35	TFM135130Z	36
CTDOR-100152	27	CTSCR-230095 E5	29	TF038200IL	33	TFE140002	35	TFM155150Z	36
CTDOR-101100	27	CTSCR-253150 E5	29	TF038250IL	33	TFE140014	35	TFM033030I	37
CTDOR-110130	27	TF025230IB	32	TF045094IL	33	TFE155003	35	TFM039036I	37
CTDOR-118070	27	TF032200IB	32	TF045100IL	33	TFE155004	35	TFM042039I	37
CTDOR-118127	27	TF038100IB	32	TF045150IL	33	TFE155016	35	TFM045040I	37
CTDOR-127118	27	TF038150IB	32	TF045200IL	33	TFE190005	35	TFM050046I	37
CTDOR-127127	27	TF038200IB	32	TF045260IL	33	TFE190006	35	TFM055051I	37
CTDOR-132050	27	TF038250IB	32	TF051100IL	33	TFE360007	35	TFM060056I	37
CTDOR-143152	27	TF044280IB	32	TF051150IL	33	TFE360008	35	TFM065060I	37
CTDOR-144060	27	TF045100IB	32	TF051175IL	33	TFE360009	35	TFM070066I	37
CTDOR-144095	27	TF045150IB	32	TF051200IL	33	TFE360020	35	TFM075070I	37
CTDOR-144150	27	TF045200IB	32	TF051250IL	33	TFE435010	35	TFM080076I	37
CTDOR-150060	27	TF045260IB	32	TF055100IL	33	TFE435011	35	TFM085081I	37
CTDOR-150095	27	TF051100IB	32	TF055150IL	33	TFE435012	35	TFM090086I	37
CTDOR-150100	27	TF051150IB	32	TF055200IL	33	TFE435015	35	TFM094091I	37
CTDOR-150152	27	TF051175IB	32	TF055250IL	33	TFE436017	35	TFM100096I	37
CTDOR-150200	27	TF051200IB	32	TF057100IL	33	TFE436018	35	TFM105101I	37
CTDOR-172100	27	TF051250IB	32	TF057150IL	33	TFE436019	35	TFM115111I	37
CTDOR-190090	27	TF055100IB	32	TF057200IL	33	TFE440013	35	TFM120116I	37
CTDOR-190100	27	TF055150IB	32	TF057250IL	33	TFM033030Z	36	TFM135130I	37
CTDOR-190127	27	TF055200IB	32	TF060100IL	33	TFM038036Z	36	FP001M	42

LISTA DE REFERENCIAS

N Ref.	Pág.	N Ref.	Pág.	N Ref.	Pág.	N Ref.	Pág.	N Ref.	Pág.
FP001	42	FP1031M	44	FP1120	44	FP2100	46	1808 12	52
FP010M	42	FP1032M	44	FP1121	44	FP2101M	46	1809 12	52
FP010	42	FP1032	44	FP1122M	44	FP2101	46	1810 12	52
FP015M	42	FP1033M	44	FP1122	44	FP2102M	46	1811 12	52
FP015	42	FP1033	44	FP1123	45	FP2102	46	1812 12	52
FP020	42	FP1034M	44	FP1123M	45	FP2103	46	1813 12	52
FP030M	42	FP1034	44	FP1124	45	SUR0001	48	TBCUA-045-03515	54
FP030	42	FP1035	44	FP1130	45	SUR0002	48	TBCUA-045-03815	54
FP035M	42	FP1036M	44	FP1131M	45	SUR0003	48	TBCUA-045-04015	54
FP035	42	FP1036	44	FP1131	45	SUR0004	48	TBCUA-045-04515	54
FP050M	42	FP1037M	44	FP1132M	45	1610 12	48	TBCUA-045-04815	54
FP050	42	FP1037	44	FP1132	45	1612 12	48	TBCUA-045-05015	54
FP070	42	FP1040	44	FP1140M	45	1613 12	48	TBCUA-045-05515	54
FP090	42	FP1041	44	FP1140	45	1614 12	48	TBCUA-045-06020	54
FP510M	43	FP1050	44	FP1150M	45	1615 12	48	TBCUA-045-06515	54
FP510	43	FP1060	44	FP1150	45	1616 12	48	TBCUI3-045-03515	54
FP520M	43	FP1071	44	FP1151	45	1617 12	48	TBCUI3-045-03815	54
FP520	43	FP1072	44	FP1160	45	1618 12	49	TBCUI3-045-04015	54
FP530	43	FP1073	44	FP1161	45	1619 12	49	TBCUI3-045-04515	54
FP540M	43	FP1074	44	FP1162	45	1621 12	49	TBCUI3-045-04815	54
FP540	43	FP1080M	44	FP2001	46	SUR0005	49	TBCUI3-045-05115	54
FP550M	43	FP1080	44	FP2010M	46	SUR0006	49	TBCUI3-045-06015	54
FP550	43	FP1081	44	FP2010	46	SUR0007	49	TBCUI3-045-06315	54
FP560M	43	FP1082M	44	FP2015	46	SUR0008	49	TBCUI4-045-05520	54
FP560	43	FP1082	44	FP2020M	46	SUR0009	49	TBCUA-090-03515	55
FP570M	43	FP1083	44	FP2020	46	SUR0010	49	TBCUI3-090-03515	55
FP570	43	FP1084M	44	FP2021M	46	SUO0001	50	TBCUA-090-03815	55
FP580M	43	FP1084	44	FP2021	46	SUO0002	50	TBCUI3-090-03815	55
FP580	43	FP1085M	44	FP2030	46	SUO0003	50	TBCUA-090-04015	55
FP590	43	FP1085	44	FP2040	46	SUO0004	50	TBCUI3-090-04015	55
FP595M	43	FP1090	44	FP2041	46	SUO0005	50	TBCUA-090-04515	55
FP595	43	FP1091M	44	FP2042	46	SUO0006	50	TBCUI3-090-04515	55
FP501	43	FP1091	44	FP2050	46	SUO0007	50	TBCUA-090-04815	55
FP1000M	44	FP1092M	44	FP2060M	46	SUO0008	50	TBCUI3-090-04815	55
FP1000	44	FP1092	44	FP2060	46	SUO0009	50	TBCUA-090-05015	55
FP1001M	44	FP1093	44	FP2061	46	1800 12	50	TBCUI3-090-05115	55
FP1001	44	FP1094M	44	FP2070M	46	1801 12	50	TBCUA-090-05515	55
FP1010M	44	FP1094	44	FP2070	46	1803 12	50	TBCUI4-090-05520	55
FP1010	44	FP1100	44	FP2080M	46	1804 12	50	TBCUA-090-06020	55
FP1020M	44	FP1101M	44	FP2080	46	1805 12	50	TBCUI3-090-06018	55
FP1020	44	FP1101	44	FP2081M	46	1814 12	50	TBCUI3-090-06318	55
FP1021M	44	FP1102M	44	FP2081	46	SU00010	51	TBCUA-090-06515	55
FP1021	44	FP1102	44	FP2090M	46	1802 12	51	TBCUA-135-03515	56
FP1030M	44	FP1110	44	FP2090	46	1806 12	51	TBCUI3-135-03515	56
FP1030	44	FP1111	44	FP2100M	46	1807 12	51	TBCUA-135-03815	56

LISTA DE REFERENCIAS

N Ref.	Pág.	N Ref.	Pág.	N Ref.	Pág.	N Ref.	Pág.	N Ref.	Pág.
TBCUI3-135-03815	56	TBCUI3-J-04515	58	TBMI3-03215	61	TBC-300041	65	FLU2-114I	67
TBCUA-135-04015	56	TBCUI3-J-04815	58	TBMI3-03515	61	TBC-300044	65	FLU3-025	68
TBCUI3-135-04015	56	TBCUI3-J-05015	58	TBMI3-03815	61	TBC-300046	65	FLU3-030	68
TBCUA-135-04515	56	TBCUI4-J-05515	58	TBMI3-04015	61	TBC-300050	65	FLU3-035	68
TBCUI3-135-04515	56	TBCUI3-J-06015	58	TBMI3-04020	61	TBC-300056	65	FLU3-038	68
TBCUA-135-04815	56	TBCUI3-J-06315	58	TBMI3-04315	61	TBC-300061	65	FLU3-040	68
TBCUI3-135-04815	56	TBCTI3-090-02015	59	TBMI3-04515	61	FLU2-025	67	FLU3-042	68
TBCUA-135-05015	56	TBCTI3-090-02515	59	TBMI3-04815	61	FLU2-030	67	FLU3-045	68
TBCUI3-135-05115	56	TBCTI3-090-02815	59	TBMI3-05015	61	FLU2-035	67	FLU3-048	68
TBCUA-135-05515	56	TBCTI3-090-03015	59	TBMI3-05315	61	FLU2-038	67	FLU3-050	68
TBCUI4-135-05520	56	TBCTI3-090-03515	59	TBMI3-05420	61	FLU2-040	67	FLU3-054	68
TBCUA-135-06020	56	TBCTI3-090-03815	59	TBMI3-06015	61	FLU2-042	67	FLU3-060	68
TBCUI3-135-06018	56	TBCTI3-090-04015	59	TBMI3-06415	61	FLU2-045	67	FLU3-063	68
TBCUI3-135-06418	56	TBCTI3-090-04220	59	TBMI3-07015	61	FLU2-048	67	FLU3-065	68
TBCUA-135-06515	56	TBCTI3-090-04520	59	TBMI3-07615	61	FLU2-050	67	FLU3-070	68
TBCUA-180-03515	57	TBCTI3-090-04815	59	TBMI3-08015	61	FLU2-054	67	FLU3-076	68
TBCUI3-180-03515	57	TBCTI3-090-05115	59	TBMI3-08915	61	FLU2-060	67	FLU3-080	68
TBCUA-180-03815	57	TBCTI3-090-05420	59	TBMI3-10215	61	FLU2-063	67	FLU3-089	68
TBCUI3-180-03815	57	TBCTI3-090-06016	59	TBMI3-11415	61	FLU2-065	67	FLU3-101	68
TBCUA-180-04015	57	TBCTI3-090-06415	59	TBMI3-12920	61	FLU2-070	67	FLU3-104	68
TBCUI3-180-04015	57	TBCTI3-090-07020	59	TBMI3-21920	61	FLU2-076	67	FLU3-114	68
TBCUA-180-04515	57	TBCTI3-090-07620	59	TBMI4-05515	62	FLU2-080	67	FLU3-025I	68
TBCUI3-180-04515	57	TBCTI3-090-08420	59	TBRF-04020	62	FLU2-089	67	FLU3-030I	68
TBCUA-180-04815	57	TBCTI3-090-08915	59	TBRF-05020	62	FLU2-101	67	FLU3-035I	68
TBCUI3-180-04815	57	TBCTI3-090-10220	59	TBYI-001	63	FLU2-104	67	FLU3-038I	68
TBCUA-180-05015	57	TBCTI3-090-10420	59	TBYI-002	63	FLU2-114	67	FLU3-040I	68
TBCUI3-180-05115	57	TBCTI3-090-11420	59	TBYI-003	63	FLU2-025I	67	FLU3-042I	68
TBCUA-180-05515	57	TBCTI3-090-12715	59	TBC-100037	65	FLU2-030I	67	FLU3-045I	68
TBCUI4-180-05520	57	TBCTI3-090-12920	59	TBC-100041	65	FLU2-035I	67	FLU3-048I	68
TBCUA-180-06020	57	TBCTI3-090-15420	59	TBC-100044	65	FLU2-038I	67	FLU3-050I	68
TBCUI3-180-06018	57	TBMA03215	60	TBC-100046	65	FLU2-040I	67	FLU3-054I	68
TBCUI3-180-06418	57	TBMA03515	60	TBC-100050	65	FLU2-042I	67	FLU3-060I	68
TBCUA-180-06515	57	TBMA03815	60	TBC-100056	65	FLU2-045I	67	FLU3-063I	68
TBCUA-J-03515	58	TBMA04015	60	TBC-100061	65	FLU2-048I	67	FLU3-065I	68
TBCUA-J-03815	58	TBMA04215	60	TBC-200037	65	FLU2-050I	67	FLU3-070I	68
TBCUA-J-04015	58	TBMA04515	60	TBC-200041	65	FLU2-054I	67	FLU3-076I	68
TBCUA-J-04515	58	TBMA04815	60	TBC-200044	65	FLU2-060I	67	FLU3-080I	68
TBCUA-J-04815	58	TBMA05015	60	TBC-200046	65	FLU2-063I	67	FLU3-089I	68
TBCUA-J-05015	58	TBMA05515	60	TBC-200050	65	FLU2-065I	67	FLU3-101I	68
TBCUA-J-05515	58	TBMA06015	60	TBC-200056	65	FLU2-070I	67	FLU3-104I	68
TBCUA-J-06020	58	TBMA06020	60	TBC-200061	65	FLU2-076I	67	FLU3-114I	68
TBCUA-J-06315	58	TBMA06515	60	TBC-300037	65	FLU2-080I	67	FLM-001	69
TBCUI3-J-03515	58	TBMI3-01515	61	TBC-200056	65	FLU2-089I	67	FLM-002	69
TBCUI3-J-03815	58	TBMI3-02015	61	TBC-200061	65	FLU2-101I	67	FLM-003	69
TBCUI3-J-04015	58	TBMI3-02515	61	TBC-300037	65	FLU2-104I	67	FLM-001I	69

LISTA DE REFERENCIAS

N Ref.	Pág.	Accesorios de Montaje		N Ref.	Pág.	N Ref.	Pág.	N Ref.	Pág.
		N Ref.	Pág.						
FLM-002	69	AB101026	73	AB102045	74	AB103032	75	AB104033	76
FLM-003	69	AB101028	73	AB102048	74	AB103035	75	AB104036	76
FLM-0011	69	AB101032	73	AB102050	74	AB103037	75	AB104038	76
FLM-0021	69	AB101036	73	AB102051	74	AB103038	75	AB104040	76
FLM-0031	69	AB101038	73	AB102052	74	AB103040	75	AB104042	76
FLT-001	69	AB101038	73	AB102053	74	AB103041	75	AB104045	76
FLT-002	69	AB101040	73	AB102054	74	AB103042	75	AB104047	76
FLT-0011	69	AB101042	73	AB102055	74	AB103045	75	AB104048	76
FLT-0021	69	AB101042	73	AB102056	74	AB103048	75	AB104049	76
FLD-001	70	AB101043	73	AB102058	74	AB103050	75	AB104051	76
FLD-002	70	AB101045	73	AB102060	74	AB103051	75	AB104052	76
FLD-0011	70	AB101048	73	AB102062	74	AB103053	75	AB104054	76
FLD-0021	70	AB101050	73	AB102064	74	AB103054	75	AB104055	76
FLW-001	70	AB101051	73	AB102065	74	AB103055	75	AB104058	76
FLW-002	70	AB101052	73	AB102067	74	AB103058	75	AB104059	76
FLW-0011	70	AB101054	73	AB102070	74	AB103060	75	AB104060	76
FLW-0021	70	AB101056	73	AB102073	74	AB103063	75	AB104061	76
SLU0001	71	AB101057	73	AB102075	74	AB103064	75	AB104063	76
SLU0002	71	AB101058	73	AB102076	74	AB103065	75	AB104064	76
SLU0003	71	AB101060	73	AB102080	74	AB103068	75	AB104065	76
SLU0004	71	AB101061	73	AB102083	74	AB103070	75	AB104066	76
CSONDA-001	71	AB101064	73	AB102085	74	AB103073	75	AB104069	76
CSONDA-002	71	AB101065	73	AB102090	74	AB103075	75	AB104070	76
CSONDA-003	71	AB101067	73	AB102092	74	AB103076	75	AB104074	76
		AB101070	73	AB102095	74	AB103078	75	AB104090	76
		AB101073	73	AB102100	74	AB103080	75	AB104104	76
		AB101075	73	AB102102	74	AB103083	75	AB107032	77
		AB101076	73	AB102105	74	AB103085	75	AB107035	77
		AB101080	73	AB102106	74	AB103089	75	AB107038	77
		AB101083	73	AB102110	74	AB103090	75	AB107040	77
		AB101085	73	AB102115	74	AB103094	75	AB107041	77
		AB101089	73	AB102120	74	AB103100	75	AB107042	77
		AB101090	73	AB102125	74	AB103102	75	AB107043	77
		AB101095	73	AB102127	74	AB103104	75	AB107044	77
		AB101100	73	AB102128	74	AB103108	75	AB107045	77
		AB101102	73	AB102130	74	AB103110	75	AB107046	77
		AB101106	73	AB102134	74	AB103114	75	AB107047	77
		AB101110	73	AB102135	74	AB103120	75	AB107048	77
		AB101115	73	AB102140	74	AB103124	75	AB107049	77
		AB101120	73	AB102145	74	AB103127	75	AB107050	77
		AB101127	73	AB102150	74	AB103130	75	AB107051	77
		AB101130	73	AB102155	74	AB103134	75	AB107052	77
		AB101135	73	AB102160	74	AB103135	75	AB107053	77
		AB102036	74	AB103025	75	AB103154	75	AB107054	77
		AB102038	74	AB103030	75	AB104028	76	AB107055	77

LISTA DE REFERENCIAS

N Ref.	Pág.	N Ref.	Pág.	N Ref.	Pág.	N Ref.	Pág.	N Ref.	Pág.
AB107056	77	AB106127	78	AB105188	79	V-BAND KIT- 4.0	81	TLV058090	82
AB107057	77	AB106140	78	AB105201	79	V-BAND KIT- 4.5	81	TLV060080	82
AB107058	77	AB106152	78	AB105214	79	V-BAND KIT- 5.0	81	TLV060095	82
AB107059	77	AB106051I	78	AB105227	79	V-BAND KIT- 5.5	81	TLV060120	82
AB107060	77	AB106057I	78	AB105240	79	V-BAND KIT- 6.0	81	TLV060125	82
AB107061	77	AB106060I	78	ABV-CL 1.5	80	ABV-CL190172	81	TLV065080	82
AB107062	77	AB106064I	78	ABV-CL 1.75	80	ABV-CL320070	81	TLV065090	82
AB107063	77	AB106068I	78	ABV-CL 2.0	80	ABV-CL320097	81	TLV065125	82
AB107064	77	AB106070I	78	ABV-CL 2.25	80	ABV-CL320102	81	TLV070080	82
AB107066	77	AB106076I	78	ABV-CL 2.36	80	ABV-CL436075	81	TLV076125	82
AB107069	77	AB106083I	78	ABV-CL 2.5	80	ABV-CL435090	81	TLA036110	83
AB108042	77	AB106089I	78	ABV-CL 2.75	80	ABV-CL140110	81	TLA039115	83
AB108047	77	AB106102I	78	ABV-CL 3.0	80	ABV-CL225073	81	TLA042110	83
AB108049	77	AB106114I	78	ABV-CL 3.25	80	ABV-CL225107	81	TLA043110	83
AB108053	77	AB106127I	78	ABV-CL 3.5	80	ABV-CL275090	81	TLA045090	83
AB108058	77	AB106130I	78	ABV-CL 4.0	80	TLV036095	82	TLA046135	83
AB108062	77	AB106152I	78	ABV-CL 4.5	80	TLV036110	82	TLA049130	83
AB108066	77	AB105017	79	ABV-CL 5.0	80	TLV038095	82	TLA051125	83
AB108069	77	AB105020	79	ABV-CL 5.5	80	TLV038115	82	TLA053125	83
AB108072	77	AB105023	79	ABV-CL 6.0	80	TLV040090	82	TLA055090	83
AB108074	77	AB105026	79	FLV- 1.5	80	TLV040125	82	TLA061125	83
AB108076	77	AB105029	79	FLV- 1.75	80	TLV042110	82	TLS036110	84
AB108079	77	AB105032	79	FLV- 2.0	80	TLV042125	82	TLS039115	84
AB106044	78	AB105036	79	FLV- 2.25	80	TLV043090	82	TLS042110	84
AB106048	78	AB105040	79	FLV- 2.36	80	TLV043125	82	TLS043110	84
AB106051	78	AB105044	79	FLV- 2.5	80	TLV044125	82	TLS045090	84
AB106052	78	AB105048	79	FLV- 2.75	80	TLV045090	82	TLS046135	84
AB106054	78	AB105052	79	FLV- 3.0	80	TLV045095	82	TLS051050	84
AB106057	78	AB105056	79	FLV- 3.25	80	TLV045125	82	TLS051125	84
AB106060	78	AB105060	79	FLV- 3.5	80	TLV046080	82	TLS053125	84
AB106064	78	AB105064	79	FLV- 4.0	80	TLV046090	82	TLS055090	84
AB106070	78	AB105068	79	FLV- 4.5	80	TLV046135	82	80209 12	85
AB106076	78	AB105074	79	FLV-5.0	80	TLV048090	82	81133 12	85
AB106080	78	AB105080	79	FLV-5.5	80	TLV049130	82	80035 12	85
AB106083	78	AB105086	79	FLV-6.0	80	TLV050080	82	80110 12	85
AB106085	78	AB105092	79	V-BAND KIT- 1.5	81	TLV050090	82	80540 12	85
AB106089	78	AB105098	79	V-BAND KIT- 1.75	81	TLV050095	82	80003 12	85
AB106095	78	AB105104	79	V-BAND KIT- 2.0	81	TLV050110	82	80068 12	85
AB106100	78	AB105113	79	V-BAND KIT- 2.25	81	TLV050125	82	80319 12	85
AB106102	78	AB105122	79	V-BAND KIT- 2.36	81	TLV052095	82	80231 12	85
AB106105	78	AB105131	79	V-BAND KIT- 2.5	81	TLV055080	82	80350 12	85
AB106108	78	AB105140	79	V-BAND KIT- 2.75	81	TLV055090	82	81086 12	85
AB106110	78	AB105149	79	V-BAND KIT- 3.0	81	TLV055125	82	81020 12	85
AB106114	78	AB105162	79	V-BAND KIT- 3.25	81	TLV056095	82	81120 12	85
AB106120	78	AB105175	79	V-BAND KIT- 3.5	81	TLV056125	82	81093 12	85

LISTA DE REFERENCIAS

N Ref.	Pág.	N Ref.	Pág.	N Ref.	Pág.	Accesorios de Mantenimiento	
						N Ref.	Pág.
81105 12	85	84166 12	88	FCF010150	91	ADBLUE-1.89L	95
JC035046	86	86514 12	88	FCF012150	91	ADBLUE-10L	95
JC036055	86	80163 12	88	MV060G	92	EO1-80500 00	97
JC038049	86	80136 12	88	MV060G 00	92	EO1-80500 09	97
JC040056	86	82545 12	88	MV060G 09	92	EO1-80600 00	97
JC040066	86	80279 12	88	MV120G	92	EO1-80600 09	97
JC043059	86	80166 12	88	MV140G 00	92	EO1-80614 00	97
JC044059	86	80213 12	88	MV190G 09	92	EO1-80615 00	97
JC045090	86	82566 12	88	MV500G	92	EO1-80615 00	97
JC046060	86	82586 12	89	MV500G 00	92	EO2-80501 00	97
JC049063	86	82435 12	89	MV500G 09	92	EO2-80501 09	97
JC050067	86	82517 12	89	TPCV-045	93	EO2-80601 00	97
JC051065	86	82582 12	89	TPCV-048	93	EO2-80601 09	97
JC052067	86	86005 12	89	TPCV-050	93	EO2-80617 00	97
JC054069	86	86036 12	89	TPCV-055	93	EO2-80618 00	97
JC056071	86	86072 12	89	TPCV-060	93	EO3-80602 00	97
JC057068	86	86076 12	89	TPCV-065	93	EO3-80602 09	97
JC058072	86	86119 12	89	TPCV-070	93	EO3-80603 00	97
JC061076	86	86122 12	89	TPCV-076	93	EO3-80603 09	97
JC066080	86	86127 12	89	TPCV-080	93	EO3-80619 00	97
JC072092	86	86173 12	89	TPCV-085	93	EO3-80620 00	97
JC075090	86	86194 12	89	TPCV-089	93	EO-UN001	97
JC086103	86	82497 09	89	TPCV-102	93	EO-UN002	97
JC091100	86	82513 12	89	TPCV-110	93	EO-UN003	97
81367 12	87	PER-M06-022	90	TPCV-114	93	SPRAY-AT BRANCO	98
81217 12	87	PER-M08-020	90	TPCV-121	93	SPRAY-AT CINZA	98
81394 12	87	PER-M08-025	90	TPCV-130	93	SPRAY-AT PRETO	98
81341 00	87	PER-M08-028	90			SPRAY-LUB	99
81228 12	87	PER-M08-030	90			FT-001	100
81392 12	87	PER-M08-035	90			MT-001	100
81223 12	87	PER-M08-040	90			LIMP-INOX	101
81252 12	87	PER-M08-045	90				
81359 12	87	PER-M08-060	90				
81263 00	87	PER-M10-025	90				
81259 12	87	PER-M10-030	90				
81273 12	87	PER-M10-035	90				
81203 00	87	PER-ESP001	90				
81343 00	87	PER-ESP002	90				
86515 12	87	PER-ESP003	90				
80172 12	88	PER-ESP004	90				
80346 00	88	PER-ESP005	90				
81229 12	88	PER-ESP006	90				
81245 12	88	FCF006100	91				
84054 12	88	FCF008125	91				
80144 12	88	FCF010125	91				

FABRICACIÓN A MEDIDA



A través de nuestra unidad de producción propia, fabricamos escapes según las especificaciones de nuestros clientes y respondemos a pequeños nichos de mercado, entre los que se destacan escapes para coches que se encuentran fuera de los catálogos de las marcas representadas, escapes de máquinas industriales, escapes para clásicos y escapes deportivos.

La producción tiene un carácter flexible, pudiendo ser realizada por muestra o dibujo y en diferentes calidades de material - chapa/Inox 304, acero aluminizado, chapa/tubo galvanizado, chapa de acero/tubo, según una muestra, modelos ya existentes, o de acuerdo con el modelo original del coche.



Escape Máquina Industrial - nuestra producción

Con el fin de responder a los criterios más estrictos de calidad, los trabajos se efectúan mediante la utilización de equipos propios e innovadores, como **máquinas de doblado de tubo CNC, máquinas de soldadura TIG/MIG, máquinas de corte por láser, equipos computerizados de medidas y pruebas, y un banco de potencia.**



Soldadura



Colector Porsche



Tubos de Camión



SCR (de) camión

NUESTRAS MARCAS



ESCAPES DEPORTIVOS PARA COCHES DE SERIE Y / O COMPETICIÓN



IMPORTACIÓN / PRODUCCIÓN DE ESCAPES PARA COCHES CLÁSICOS



LIMPIEZA Y REPARACIÓN DE FILTROS DE PARTÍCULAS Y CATALIZADORES



EL MEJOR DEL AFTERMARKET



Eberspächer





TODO LO QUE NECESITA PARA LA REPARACIÓN AUTOMÓVIL

- Más de 30 años de experiencia
- Entregas en 24/48 horas
- Piezas con garantía

Interescape

Especialistas en Sistemas de Escape

DISTRIBUIDOR AUTORIZADO

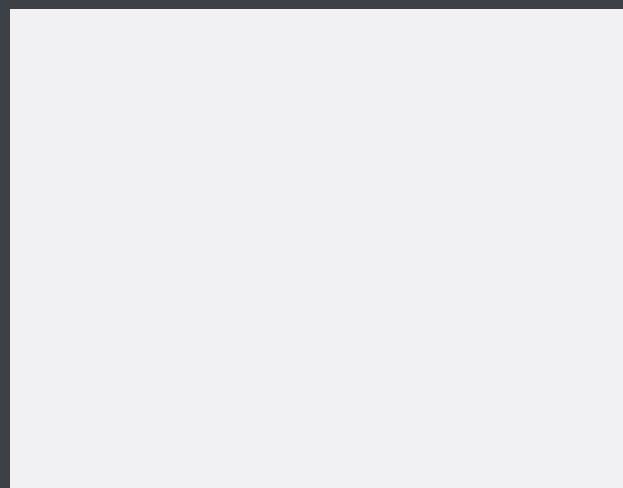

Eberspächer

